

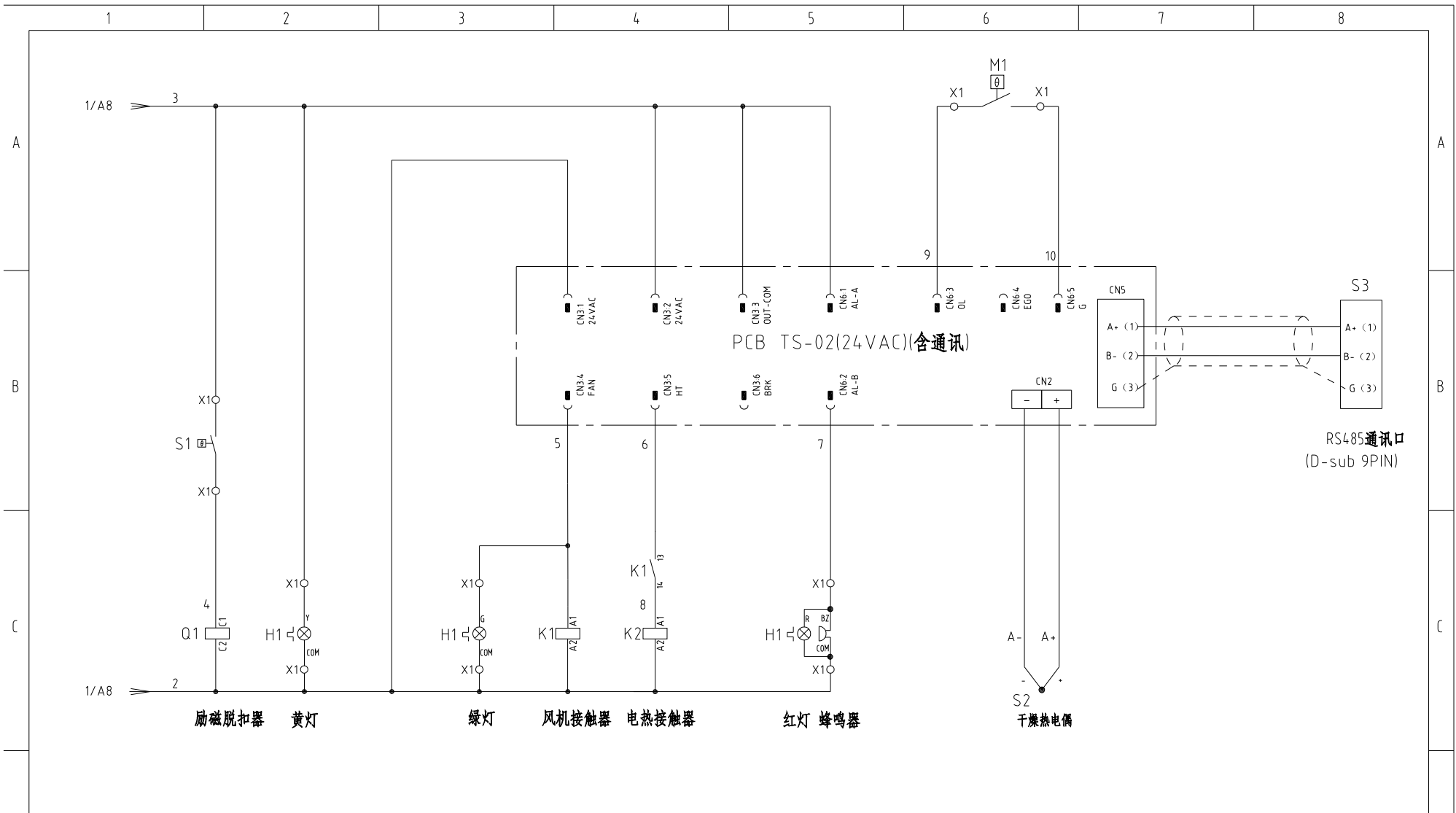

机型版本 Ver.C

D					制图	版号	B	标题	SEHD-12	图号	SEHD-12-CE-230V-B-1	比例	第 1 张
					设计	核		主电路图				标准	CE
					校对	准		 信易電熱機械股份有限公司 Shini Plastics Technologies, Inc.				机器电压	3φ230V
标记	更改前	更改后	更改人	日期	审核	日期	20210115						机器频率



机型版本 Ver.C

注：M1为干燥风机自带过热保护器。

D	制图	版号	B	标题	SEHD-12	图号	SEHD-12-CE-230V-B-2	比例	第 2 张
	设计	核准		电气原理图			标准	CE	共 4 张
D	更改前	更改后	更改人	日期	20210115	 信易电热机械股份有限公司 Shini Plastics Technologies, Inc.		机器电压	3φ230V
	标记							机器频率	50Hz

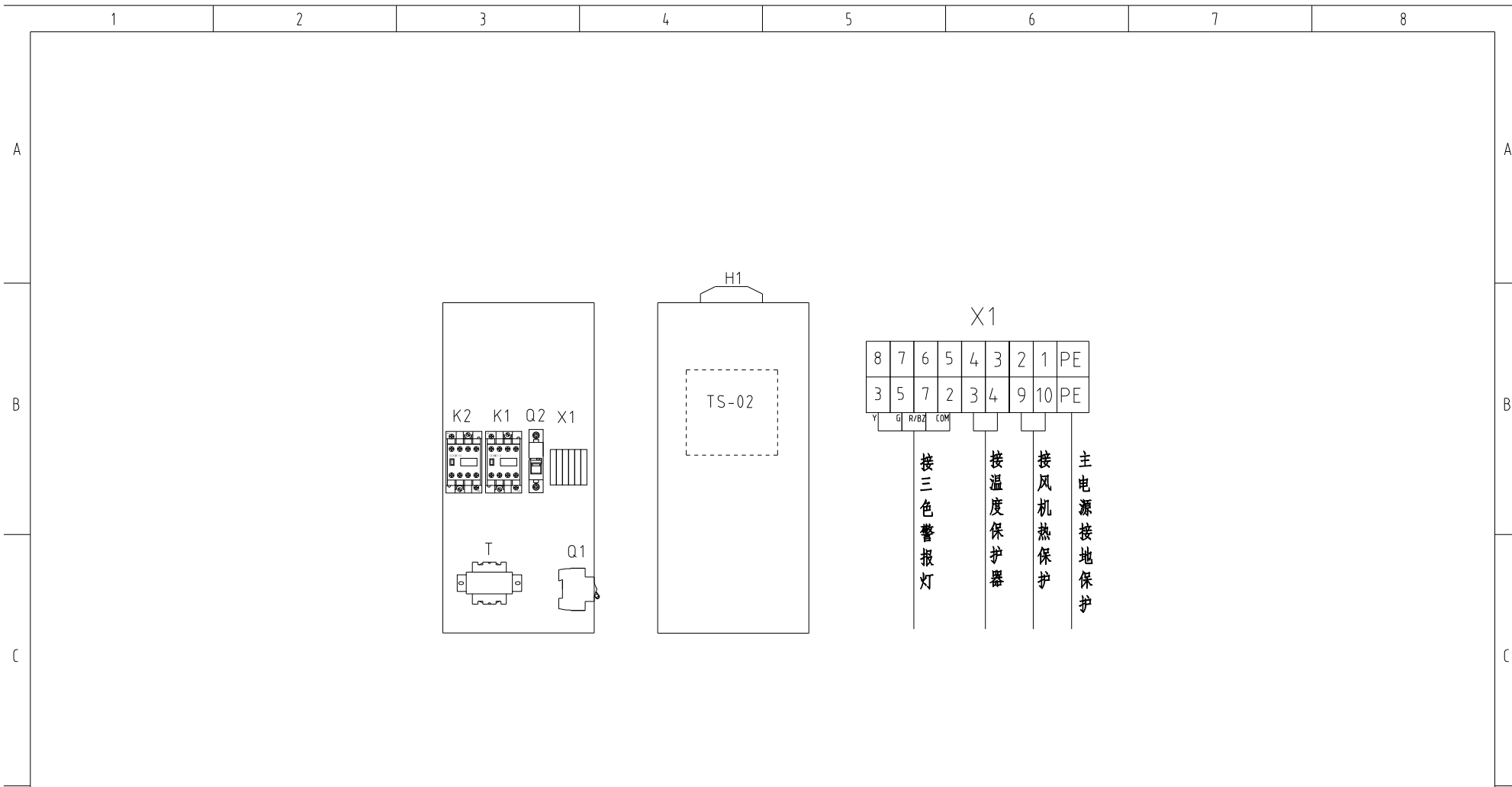

技术要求：1. 主电源线接断路器Q1，不经过端子排，主电源地线接地线端子排。
 2. 干燥机及干燥电热直接接交流接触器输出端。

机型版本 Ver.C				制图		版号 B		标题 SEHD-12		图号 SEHD-12-CE-230V-B-3		比例		第 3 张	
				设计		核 准		电气布置及接线图				标准 CE		共 4 张	
				校对				信易电热机械股份有限公司 Shini Plastics Technologies, Inc.		机器电压		3φ230V			
标记				更改前		更改后				更改人		机器频率		50Hz	
				日期		20210115									

1	2	3	4	5	6	7	8	
序号/NO.	符号/Symbol	名称/Name	制造商/Manufacturer	型号/Type	规格/Specification	数量/Number	物料编号/Material number	备注/Remark
1	Q1	断路器/Circuit-breaker	TECO	BM-63C/3010S	10A 3P	1	YE40301003000	
2		励磁脱扣器/Excitation break away	----	MX	24V 50/60Hz	1	YE40024000000	
3	Q2	断路器/Circuit-breaker	TECO	BM-63C/1003S	3A 1P	1	YE40100203000	
4	K1	接触器/Contactor	SIEMENS	3RT6015-1AB01	24V 7A 50/60Hz 1NO	1	YE00601502500	
5	K2	接触器/Contactor	SIEMENS	3RT6016-1AB01	24V 9A 50/60Hz	1	YE00601602500	
6	T	变压器/Transformer	JIUXIN	IN=230V/200V OUT=24V	80VA	1	YE70023005200	
7	PCB	干燥机控制器/PCB	YuYun	TS-02(24VAC)(含通讯)	24V 50/60Hz	1	YE80022401200	
8	S1	温度保护器/Overheat protector	EGO	----	115-320 °C	1	BH90115000150	删除
9	S1	温度保护器/Overheat protector	----	----	180°C	1	----	增加(1)
10	S2	热电偶/Thermocouple	SHINI	KTYPE	----	1	----	(1)
11	S3	通信接口板RS-485(双Dsub-9pin接头)	YUYUN	TODSUB__V23	双DSUB-9PIN接头	1	YE90048501200	
12		外壳RS485(SAL-700G-A-19)0版	BINCHENG	----	----	1	YR40048500000	
13	M1	风机/Blower	SHINI	0.075kW	230V 50HZ	1	----	(1)
14	EH1	电热/Heater	SHINI	3kW	230V 50HZ	1	----	(1)
15	X1	弹簧接线端子SK2.5(霍尼韦尔)	Honeywell	SK2.5	2.5mm ²	2	YE60002503200	更改
16		弹簧接线端子SK2.5(霍尼韦尔)	Honeywell	GK2.5PE	2.5mm ² PE	1	YE60002503400	
17		终端固定件E/GK系列(霍尼韦尔)	Honeywell	----	GK系列	3	YE60000003900	
18	H1	三色警报灯/Alarm lamp	SHINI	红黄绿色优先顺序+蜂鸣器	24V AC/DC	1	BL90002401520	增加

机型版本 Ver.C		注: (1)表示非电控箱内材料							
			制图	版号	B	标题	图号	比例	第 4 张
			设计	核		SEHD-12	SEHD-12-CE-230V-B-4	标准	共 4 张
			校对	准		 信易電熱機械股份有限公司 Shini Plastics Technologies, Inc.	机器电压	3φ230V	
标记	更改前	更改后	更改人	日期	20210115		机器频率	50Hz	

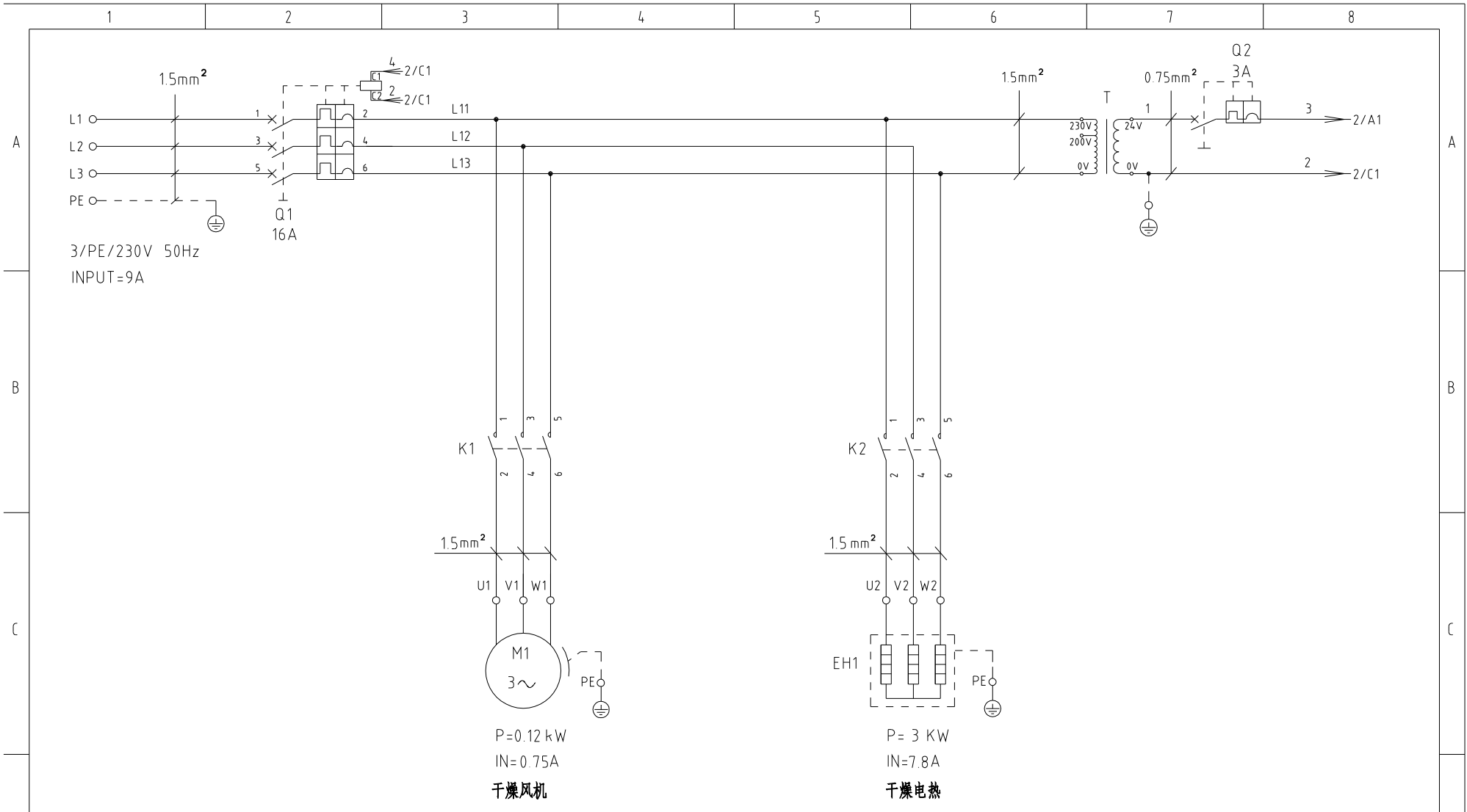

P=0.12 kW
IN=0.75A
干燥风机

P= 3 KW
IN=7.8A
干燥电热

机型版本 Ver.B

D					制图	版号	A	标题	SEHD-25	图号	SEHD-25-CE-230V-A-1	比例	第 1 张
					设计	核准		主电路图				标准	CE
					校对	核准		 信易電熱機械股份有限公司 Shini Plastics Technologies, Inc.	机器电压	3φ230V			
	标记	更改前	更改后	更改人	日期	审核	日期		20210115	机器频率	50Hz		

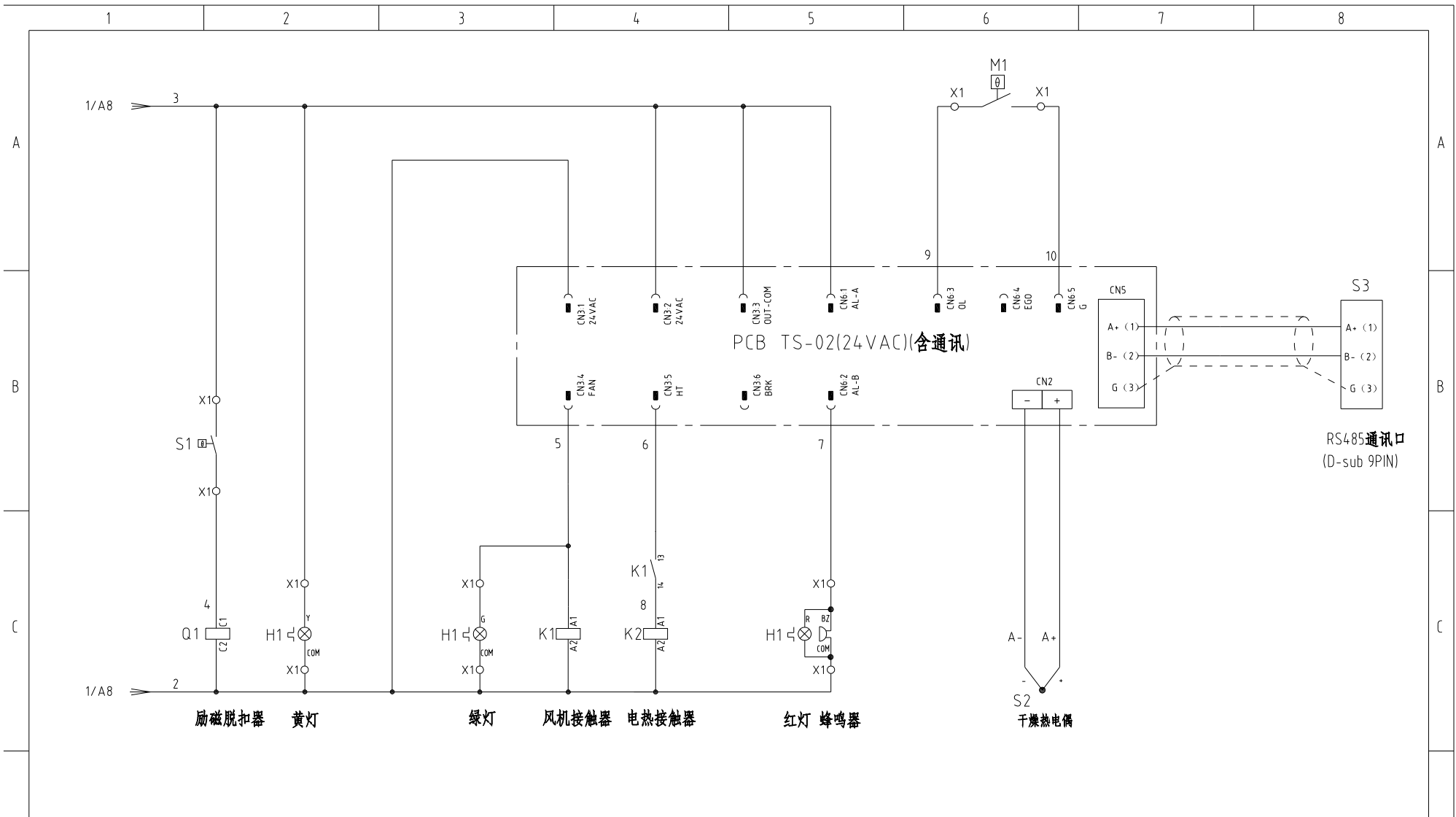

励磁脱扣器 黄灯 绿灯 风机接触器 电热接触器 红灯 蜂鸣器 干燥热电偶

机型版本 Ver.B

注: M1为干燥风机自带热保护器。

D	制图	版号	A	标题	SEHD-25 电气原理图	图号	SEHD-25-CE-230V-A-2	比例	第 2 张 共 4 张
	设计	核准					标准	CE	
	标记	更改前	更改后	更改人	日期	审核	日期	20210115	机器电压
								机器频率	50Hz



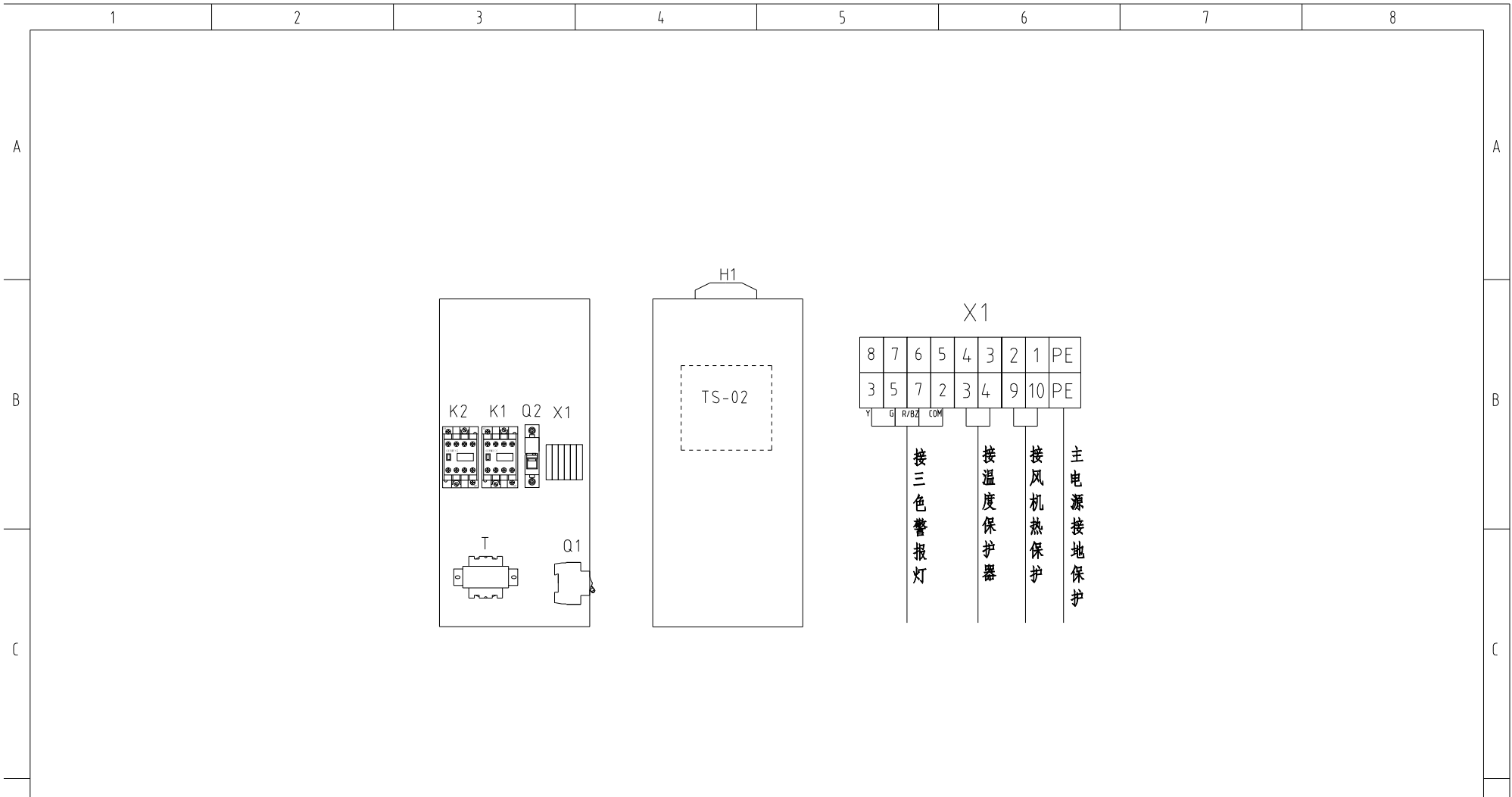

技术要求：1. 主电源线接断路器Q1，不经过端子排，主电源地线接地线端子排。
2. 干燥风机及干燥电热直接接交流接触器输出端。

机型版本 Ver.B

D					制图	版号	A	标题	SEHD-25	图号	SEHD-25-CE-230V-A-3	比例	第 3 张
					设计	核 准		电气布置及接线图	SHINI 信易电热机械股份有限公司 Shini Plastics Technologies, Inc.	标准	CE	共 4 张	
					校对					机器电压	3φ230V		
	标记	更改前	更改后	更改人	日期	审核	日期	20210115	机器频率	50Hz			

1		2		3		4		5		6		7		8		
序号/NO.	符号/Symbol	名称/Name	制造商/Manufacturer	型号/Type	规格/Specification	数量/Number	物料编号/Material number	备注/Remark								
1	Q1	断路器/Circuit-breaker	TECO	BM-63C/3016S	16A 3P	1	YE40301603000									
2		励磁脱扣器/Excitation break away	---	MX	24V 50/60Hz	1	YE40024000000									
3	Q2	断路器/Circuit-breaker	TECO	BM-63C/1003S	3A 1P	1	YE40100203000									
4	K1	接触器/Contactor	SIEMENS	3RT6015-1AB01	24V 7A 50/60Hz 1NO	1	YE00601502500									
5	K2	接触器/Contactor	SIEMENS	3RT6017-1AB01	24V 12A 50/60Hz	1	YE00601702500									
6	T	变压器/Transformer	JIUXIN	IN=230V/200V OUT=24V	80VA	1	YE70023005200									
7	PCB	干燥机控制器/PCB	YuYun	TS-02(24VAC)(含通讯)	24V 50/60Hz	1	YE80022401200									
8	S1	温度保护器/Overheat protector	EGO	---	115-320 °C	1	BH90115000150	删除								
9	S1	温度保护器/Overheat protector	---	---	180°C	1	---	增加(1)								
10	S2	热电偶/Thermocouple	SHINI	KTYPE	---	1	---	(1)								
11	S3	通信接口板RS-485(双Dsub-9pin接头)	---	---	---	1	YE90048501200									
12		外壳RS485(SAL-700G-A-19)0版	---	---	---	1	YR40048500000									
13	M1	风机/Blower	---	---	0.12kW 230V 50HZ	1	---	(1)								
14	EH1	电热/Heater	SHINI	---	3kW 230V	1	---	(1)								
15	X1	弹簧接线端子SK2.5(霍尼韦尔)	Honeywell	SK25	2.5mm ²	2	8 YE60002503200	更改								
16		弹簧接线端子SK2.5(霍尼韦尔)	Honeywell	GK2.5PE	2.5mm ² PE	1	YE60002503400									
17		终端固定件E/GK系列(霍尼韦尔)	Honeywell	---	GK系列	3	YE60000003900									
18	H1	三色警报灯/Alarm lamp	SHINI	红黄绿色优先顺序+蜂鸣器	24V AC/DC	1	BL90002401520	增加								
机型版本 Ver.B		注: (1)表示非电控箱内材料														
				制图	版号	A	标题 SEHD-25		图号 SEHD-25-CE-230V-A-4		比例	第 4 张				
				设计	核		电气元件明细表一				标准	CE	共 4 张			
				校对	准		 信易電熱機械股份有限公司 Shini Plastics Technologies, Inc.		机器电压		3φ230V					
标记	更改前	更改后	更改人	日期	审核	日期			20210115	机器频率		50Hz				
1	2	3	4	5	6	7	8									

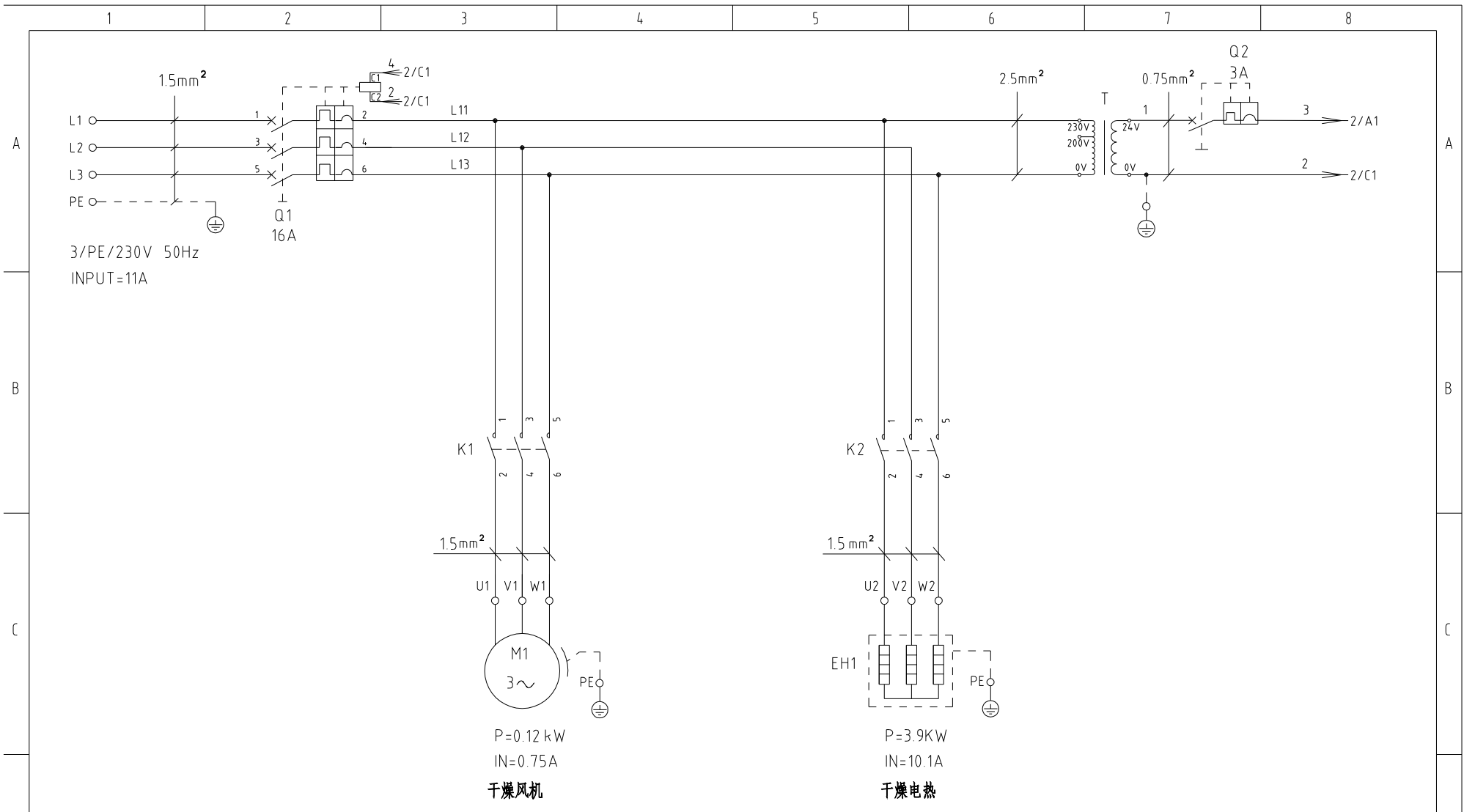

P=0.12 kW
IN=0.75 A
干燥风机

P=3.9KW
IN=10.1A
干燥电热

机型版本 Ver.B				制图	版号	A	标题	SEHD-50	图号	SEHD-50-CE-230V-A-1	比例	第 1 张
				设计	核准		主电路图			标准	CE	共 4 张
				校对			 信易電熱機械股份有限公司 Shini Plastics Technologies, Inc.	机器电压	3φ230V			
标记	更改前	更改后	更改人	日期	审核	日期		20210115	机器频率	50Hz		

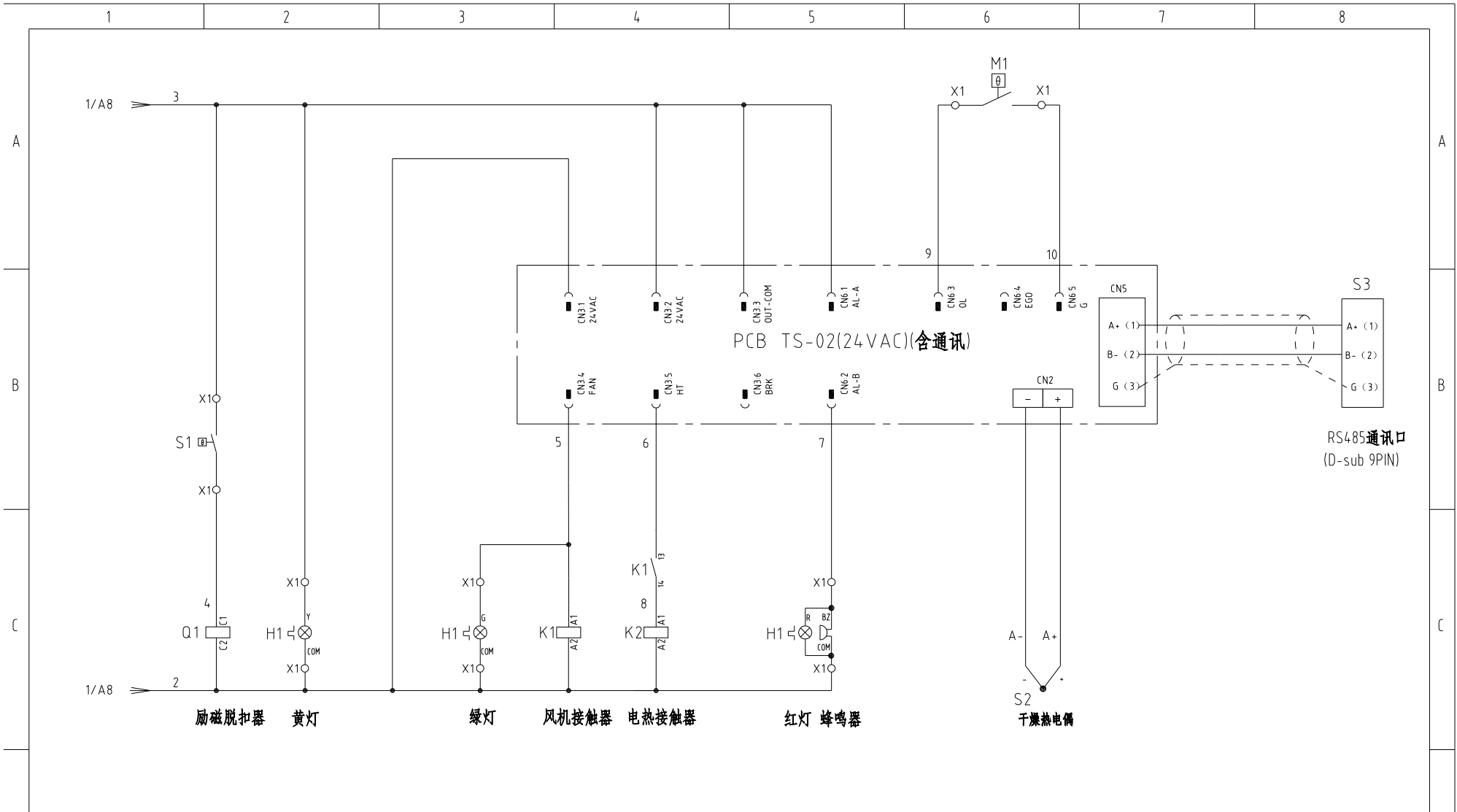

机型版本 Ver.B		注: M1为干燥风机自带过热保护器。				制图		版号		A		标题		SEHD-50		图号		SEHD-50-CE-230V-A-2		比例		第 2 张	
						设计		核				电气原理图				标准		CE		共 4 张			
						校对		准				 信易电热机械股份有限公司 Shini Plastics Technologies, Inc.		机器电压		3φ230V							
标记		更改前		更改后		更改人		日期		20210115				机器频率		50Hz							

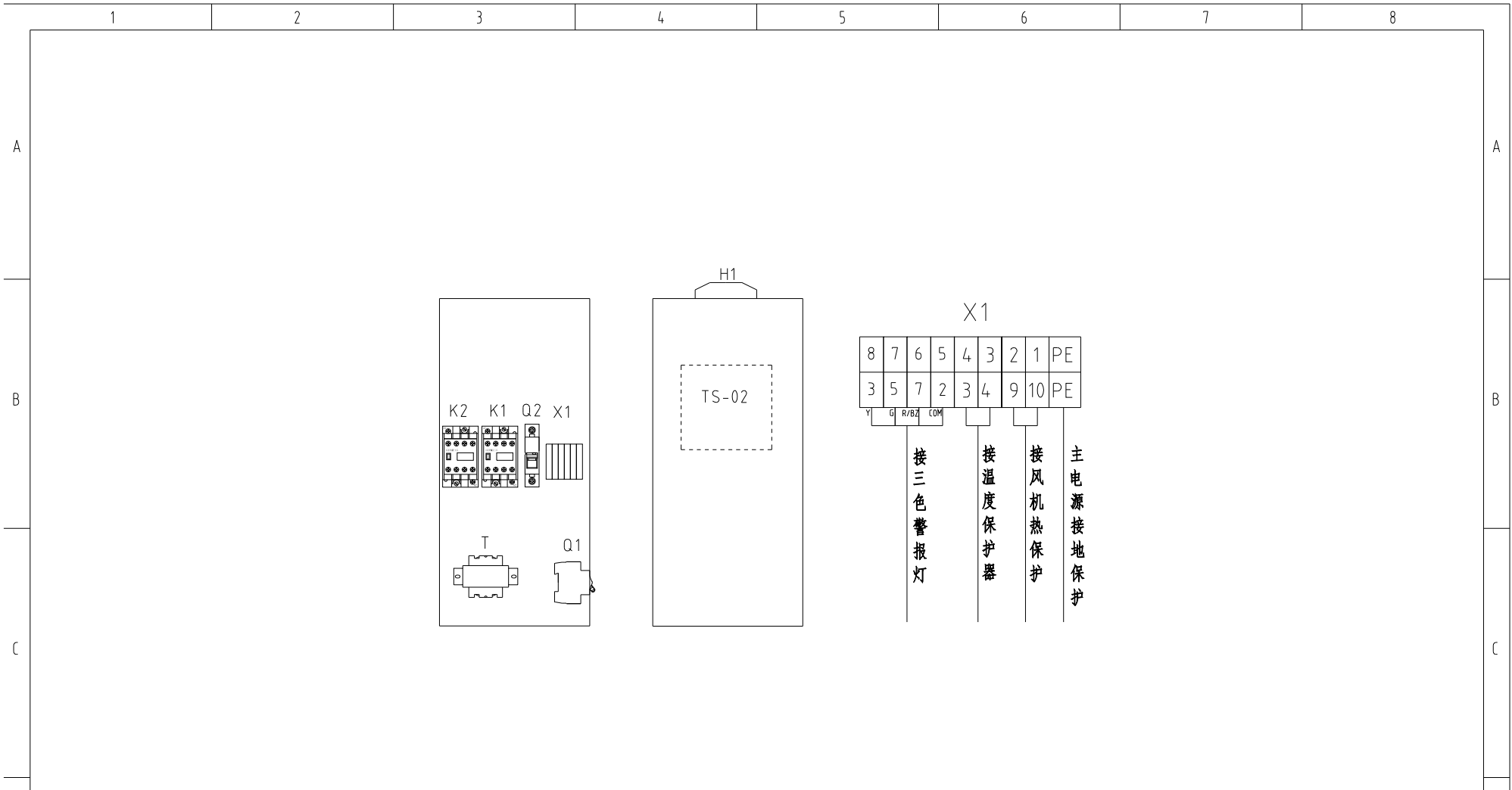

技术要求：1. 主电源线接断路器Q1，不经过端子排，主电源地线接地线端子排。
 2. 干燥风机及干燥电热直接接交流接触器输出端。

机型版本 Ver.B				制图	版号	A	标题	SEHD-50	图号	SEHD-50-CE-230V-A-3	比例	第 3 张
				设计	核		电气布置及接线图			标准	CE	共 4 张
				校对	准		 信易电热机械股份有限公司 Shini Plastics Technologies, Inc.	机器电压	3φ230V			
标记	更改前	更改后	更改人	日期	审核	日期		20210115	机器频率	50Hz		

1	2	3	4	5	6	7	8	
序号/NO.	符号/Symbol	名称/Name	制造商/Manufacturer	型号/Type	规格/Specification	数量/Number	物料编号/Material number	备注/Remark
1	Q1	断路器/Circuit-breaker	TECO	BM-63C/3016S	16A 3P	1	YE40301603000	
2		励磁脱扣器/Excitation break away	---	MX	24V 50/60Hz	1	YE40024000000	
3	Q2	断路器/Circuit-breaker	TECO	BM-63C/1003S	3A 1P	1	YE40100203000	
4	K1	接触器/Contactor	SIEMENS	3RT6015-1AB01	24V 7A 50/60Hz 1NO	1	YE00601502500	
5	K2	接触器/Contactor	SIEMENS	3RT6025-1AC20	24V 17A 50/60Hz	1	YE00602502600	
6	T	变压器/Transformer	JIUXIN	IN=230V/200V OUT=24V	80VA	1	YE70023005200	
7	PCB	干燥机控制器/PCB	YuYun	TS-02(24VAC)(含通讯)	24V 50/60Hz	1	YE80022401200	
8	S1	温度保护器/Overheat protector	EGO	---	115-320 °C	1	BH90115000150	删除
9	S1	温度保护器/Overheat protector	----	----	180°C	1	---	增加(1)
10	S2	热电偶/Thermocouple	SHINI	KTYPE	---	1	---	(1)
11	S3	通信接口板RS-485(双Dsub-9pin接头)	---	---	---	1	YE90048501200	
12		外壳RS485(SAL-700G-A-19)0版	---	---	---	1	YR40048500000	
13	M1	风机/Blower	---	---	0.12kW 230V 50HZ	1	---	(1)
14	EH1	电热/Heater	SHINI	---	3.9kW 230V	1	---	(1)
15	X1	弹簧接线端子SK2.5(霍尼韦尔)	Honeywell	SK2.5	2.5mm ²	2	8 YE60002503200	更改
16		弹簧接线端子SK2.5(霍尼韦尔)	Honeywell	GK2.5PE	2.5mm ² PE	1	YE60002503400	
17		终端固定件E/GK系列(霍尼韦尔)	Honeywell	---	GK系列	3	YE60000003900	
18	H1	三色警报灯/Alarm lamp	SHINI	红黄绿色优先顺序+蜂鸣器	24V AC/DC	1	BL90002401520	增加

机型版本 Ver.B		注: (1)表示非电控箱内材料											
				制图	版号	A	标题	SEHD-50	图号	SEHD-50-CE-230V-A-4	比例	第 4 张	
				设计	核		电气元件明细表一				标准	CE	共 4 张
				校对	准		 信易電熱機械股份有限公司 Shini Plastics Technologies, Inc.				机器电压	3φ230V	
标记	更改前	更改后	更改人	日期	审核	日期		20210115				机器频率	50Hz

1 2 3 4 5 6 7 8

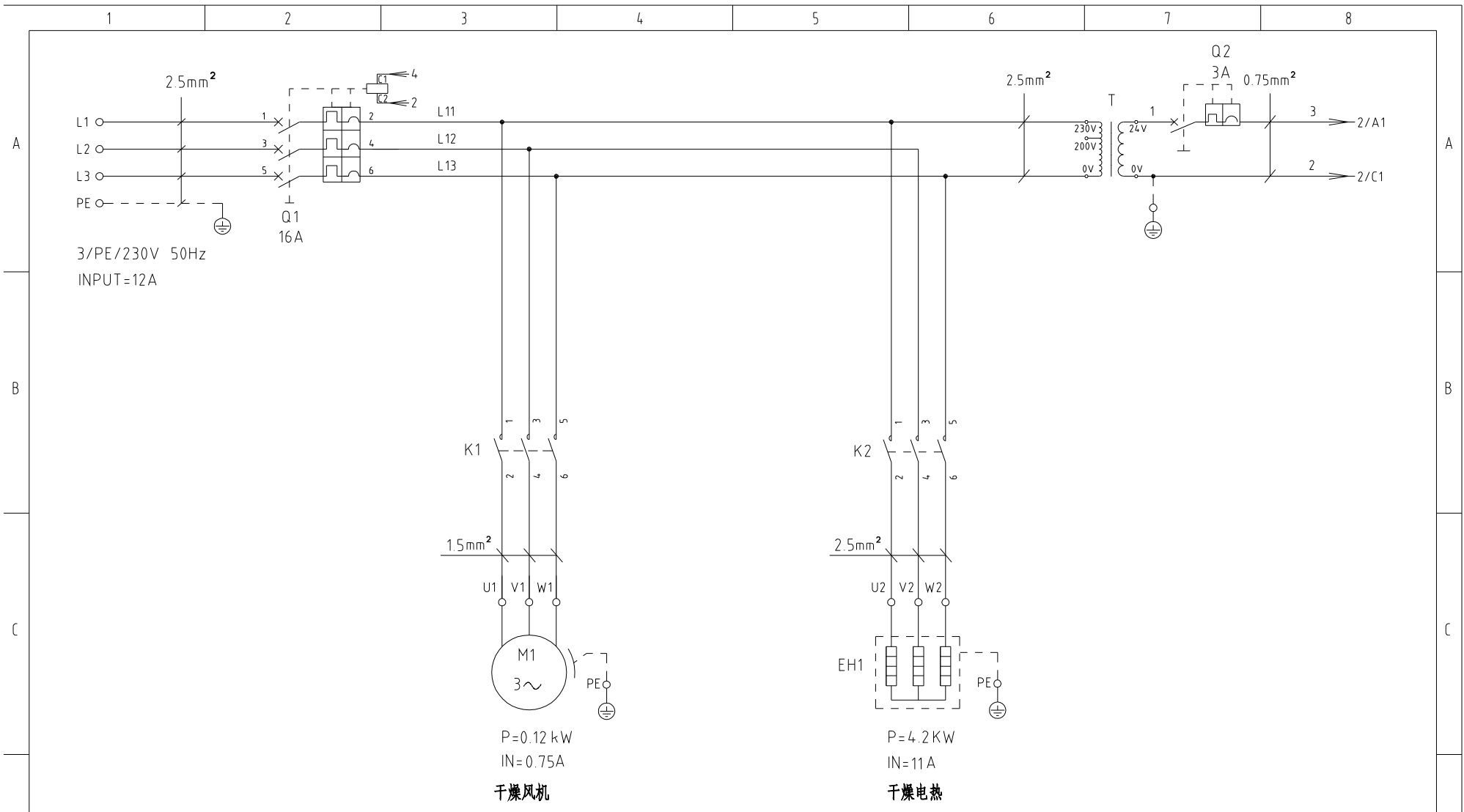

P=0.12 kW
IN=0.75A
干燥风机

P=4.2 KW
IN=11A
干燥电热

机型版本 Ver.B				制图	版号	A	标题	SEHD-75	图号	SEHD-75-CE-230V-A-1	比例	第 1 张
				设计	核准		主电路图				标准	共 4 张
				校对	日期	20210115	 信易電熱機械股份有限公司 Shini Plastics Technologies, Inc.		机器电压		3φ230V	
标记		更改前	更改后	更改人	日期				机器频率		50Hz	

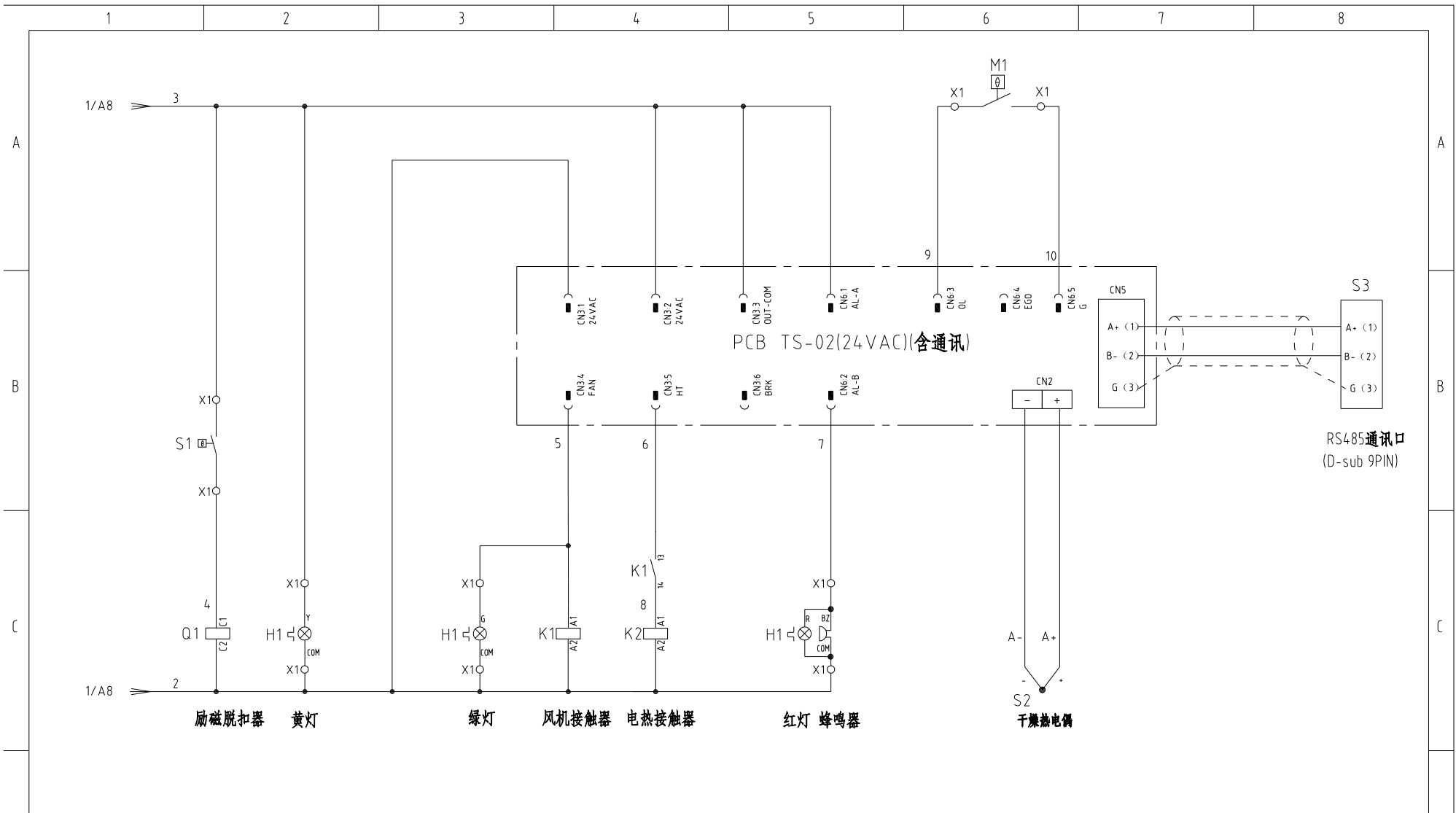

励磁脱扣器

黄灯

绿灯

风机接触器

电热接触器

红灯 蜂鸣器

干燥热电偶

机型版本 Ver.B 注: M1为干燥风机自带过热保护器

D	制图	版号	A	标题	SEHD-75	图号	SEHD-75-CE-230V-A-2	比例	第 2 张
	设计	核准		电气原理图			CE	共 4 张	
D	更改前	更改后	更改人	日期	20210115	 信易电热机械股份有限公司 Shini Plastics Technologies, Inc.		机器电压	3φ230V
	标记							机器频率	50Hz

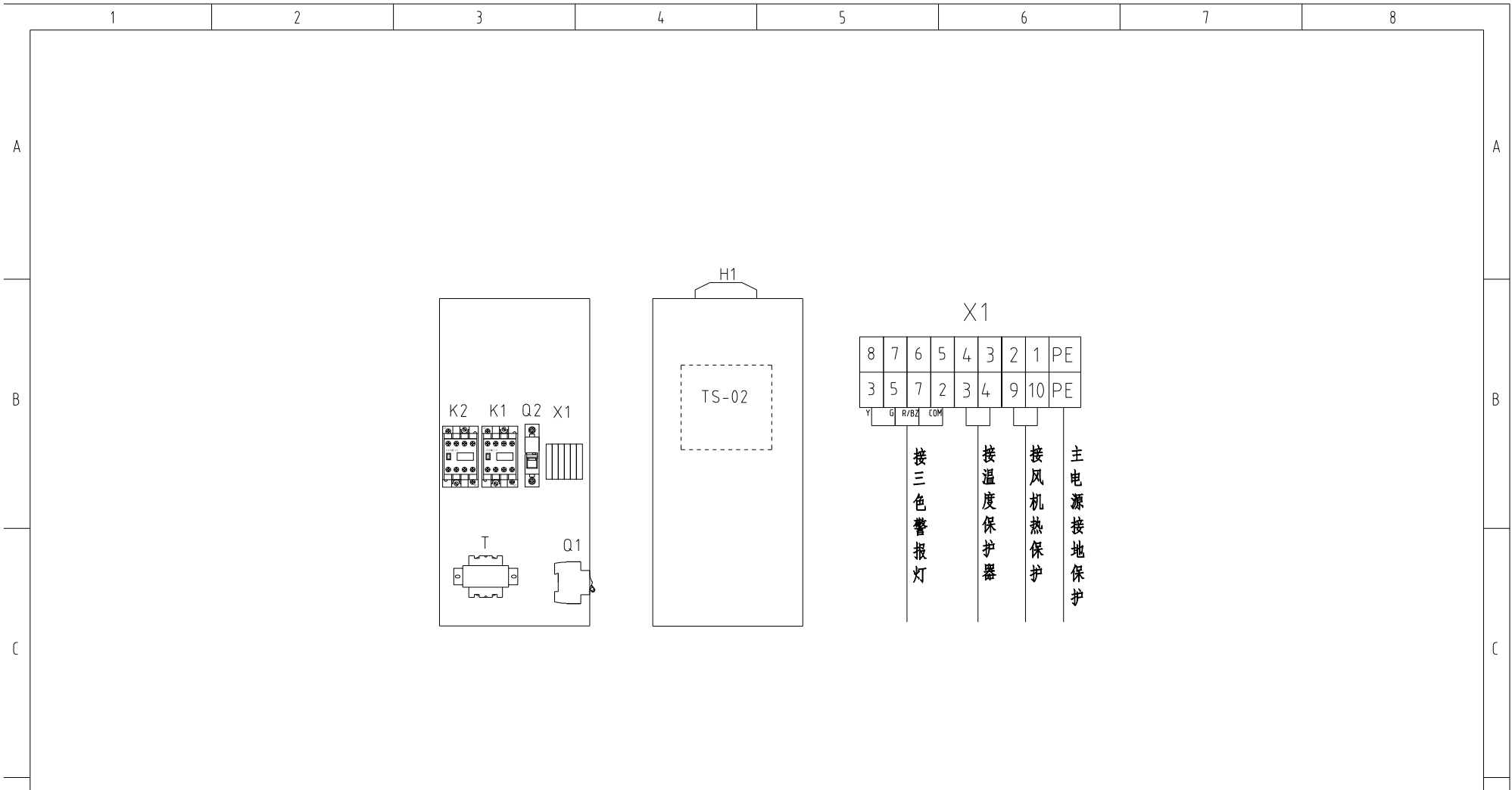

技术要求：1. 主电源线接断路器Q1，不经过端子排，主电源地线接地线端子排。
2. 干燥风机及干燥电热直接接交流接触器输出端。

机型版本 Ver.B				制图		版号	A	标题	SEHD-75	图号	SEHD-75-CE-230V-A-3	比例	第 3 张
				设计		核 准		电气布置及接线图			标准	CE	共 4 张
				校对							机器电压	3φ230V	
标记	更改前	更改后	更改人	日期	审核	日期	20210115	 信易电热机械股份有限公司 Shini Plastics Technologies, Inc.		机器频率	50Hz		
1										5	6	7	8

1	2	3	4	5	6	7	8	
序号/NO.	符号/Symbol	名称/Name	制造商/Manufacturer	型号/Type	规格/Specification	数量/Number	物料编号/Material number	备注/Remark
1	Q1	断路器/Circuit-breaker	TECO	BM-63C/3016S	16A 3P	1	YE40301603000	
2		励磁脱扣器/Excitation break away	---	MX	24V 50/60Hz	1	YE40024000000	
3	Q2	断路器/Circuit-breaker	TECO	BM-63C/1003S	3A 1P	1	YE40100203000	
4	K1	接触器/Contactor	SIEMENS	3RT6015-1AB01	24V 7A 50/60Hz 1NO	1	YE00601502500	
5	K2	接触器/Contactor	SIEMENS	3RT6018-1AB01	24V 17A 50/60Hz	1	YE00601802500	
6	T	变压器/Transformer	JIUXIN	IN=230V/200V OUT=24V	80VA	1	YE70023005200	
7	PCB	干燥机控制器/PCB	YUYUN	TS-02(24VAC)(含通讯) 宇韵	24V 50/60Hz	1	YE80022401200	
8	S1	温度保护器/Overheat protector	EGO	---	115-320 °C	1	BH90115000150	删除
9	S1	温度保护器/Overheat protector	---	---	180°C	1	---	增加(1)
10	S2	热电偶/Thermocouple	SHINI	KTYPE	---	1	---	(1)
11	S3	通信接口板RS-485(双Dsub-9pin接头)	---	---	---	1	YE90048501200	
12		外壳RS485(SAL-700G-A-19)0版	---	---	---	1	YR40048500000	
13	M1	风机/Blower	---	---	0.12kW 230V 50HZ	1	---	(1)
14	EH1	电热/Heater	SHINI	---	4.2kW 230V	1	---	(1)
15	X1	弹簧接线端子SK2.5(霍尼韦尔)	Honeywell	SK2.5	2.5mm ²	2-8	YE60002503200	更改
16		接地端子GK2.5(霍尼韦尔)	Honeywell	GK2.5PE	2.5mm ² PE	1	YE60002503400	
17		终端固定件E/GK系列(霍尼韦尔)	Honeywell	---	GK系列	3	YE60000003900	
18	H1	三色警报灯/Alarm lamp	SHINI	红黄绿色优先顺序+蜂鸣器	24V AC/DC	1	BL90002401520	增加

机型版本 Ver.B		注: (1)表示非电控箱内材料										
				制图	版号	A	标题	SEHD-75	图号	SEHD-75-CE-230V-A-4	比例	第 4 张
				设计	核		电气元件明细表一		标准	CE	共 4 张	
				校对	准		 信易電熱機械股份有限公司 Shini Plastics Technologies, Inc.	机器电压	3φ230V			
标记	更改前	更改后	更改人	日期	审核	日期		20210115	机器频率	50Hz		

1 2 3 4 5 6 7 8

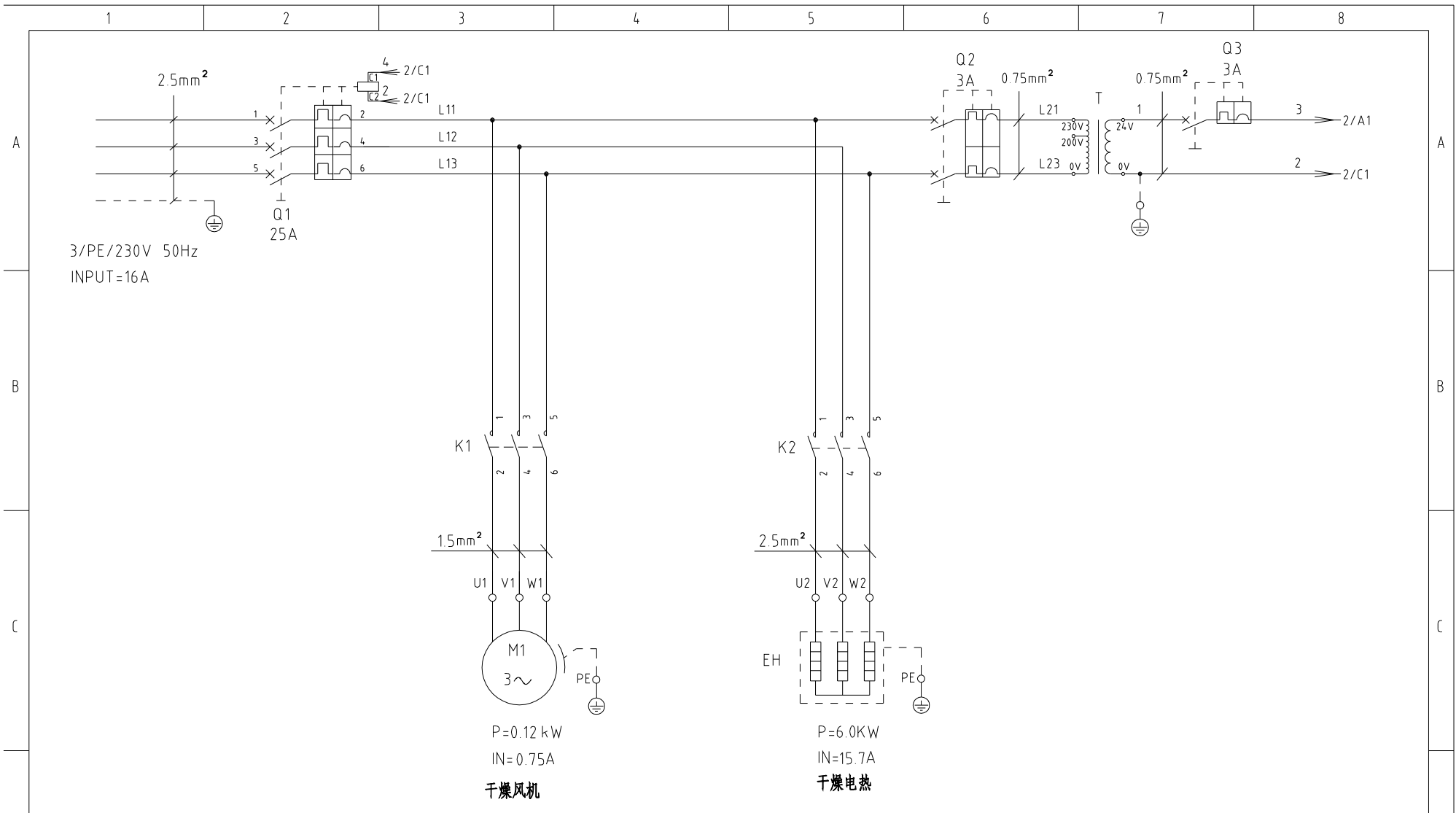

机型版本 Ver.B

制图	版号	B
设计	核准	
校对	核准	
审核	日期	20210115

标题 SEHD-100 主电路图
图号 SEHD-100-CE-230V-B-1



比例	第 1 张
标准 CE	共 4 张
机器电压	3φ230V
机器频率	50Hz

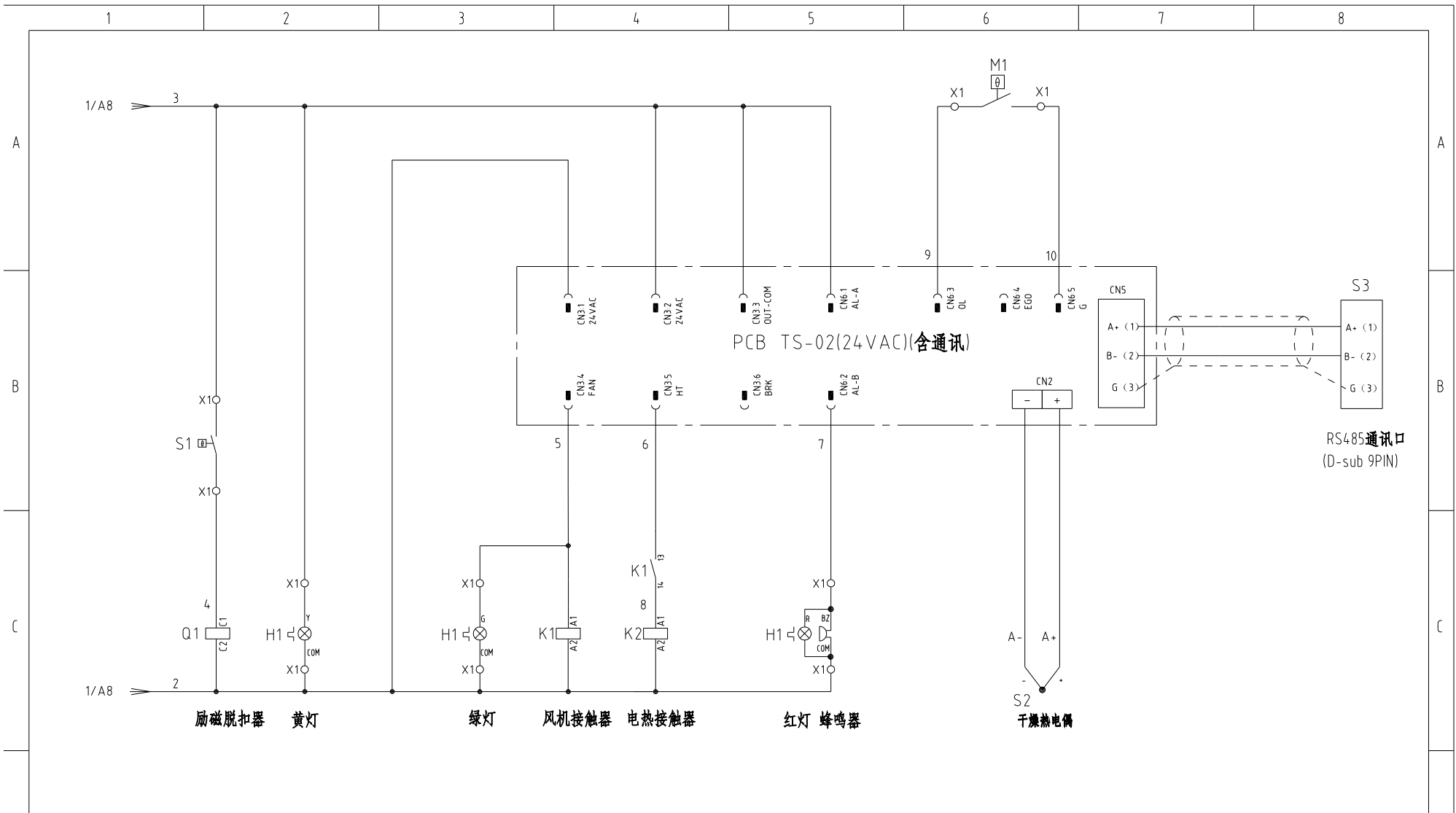

励磁脱扣器

黄灯

绿灯

风机接触器

电热接触器

红灯 蜂鸣器

干燥热电偶

机型版本 Ver.B

注：M1为干燥风机自带过热保护器。

制图	版号	B
设计	核准	
校对	日期	20210115
审核	日期	20210115

标题 SEHD-100
电气原理图

图号 SEHD-100-CE-230V-B-2

比例	第 2 张
标准 CE	共 4 张

SHINI 信易电热机械股份有限公司
Shini Plastics Technologies, Inc.

机器电压	3φ230V
机器频率	50Hz

标记	更改前	更改后	更改人	日期
----	-----	-----	-----	----

1 2 3 4 5 6 7 8

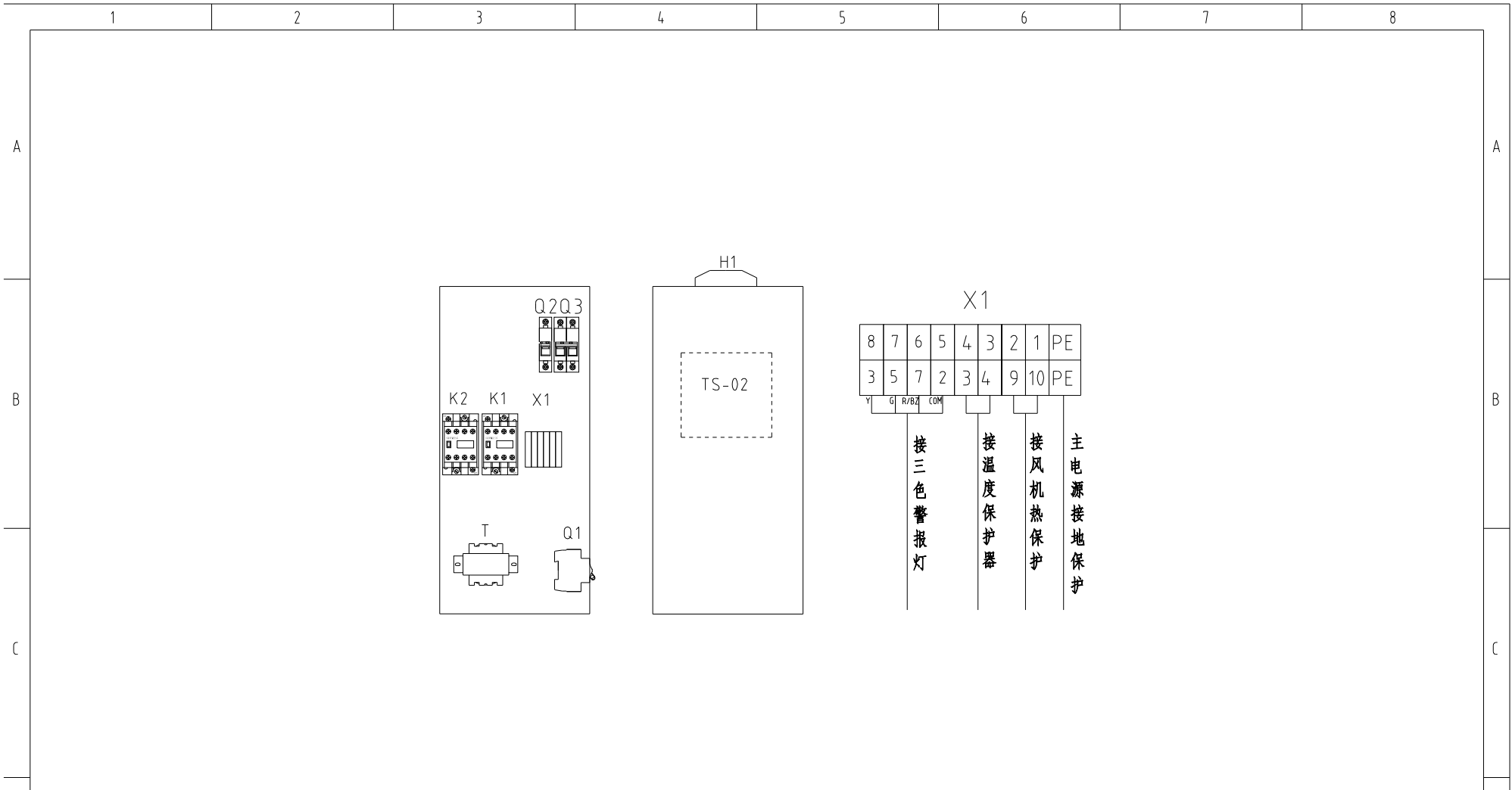

技术要求: 1. 主电源线接断路器Q1, 不经过端子排, 主电源地线接地线端子排。
 2. 干燥风机及干燥电热直接接交流接触器输出端。

机型版本 Ver.B				制图		版号 B		标题 SEHD-100		图号 SEHD-100-CE-230V-B-3		比例	第 3 张
				设计		核准		电气布置及接线图		标准 CE	共 4 张		D
				校对		日期 20210115		 信易电热机械股份有限公司 Shini Plastics Technologies, Inc.		机器电压		3φ230V	
标记	更改前	更改后	更改人	日期	审核	日期	20210115			机器频率		50Hz	

1		2		3		4		5		6		7		8	
序号/NO.	符号/Symbol	名称/Name		制造商/Manufacturer		型号/Type		规格/Specification		数量/Number	物料编号/Material number		备注/Remark		
1	Q1	断路器/Circuit-breaker		TECO		BM-63C/3025S		25A 3P		1	YE40302503000				
2		励磁脱扣器/Excitation break away		---		MX		24V 50/60Hz		1	YE40024000000				
A	3	Q2	断路器/Circuit-breaker		TECO		BM-63C/1003S		3A 2P		1	YE40200203000		A	
4	Q3	断路器/Circuit-breaker		TECO		BM-63C/1003S		3A 1P		1	YE40100203000				
5	K1	接触器/Contactor		SIEMENS		3RT6015-1AB01		24V 7A 50/60Hz 1NO		1	YE00601502500				
6	K2	接触器/Contactor		SIEMENS		3RT6025-1AC20		24V 17A 50/60Hz		1	YE00602502600				
7	T	变压器/Transformer		JIUXIN		IN=230V/230V OUT=24V		80VA		1	YE70023005200				
8	PCB	干燥机控制器/PCB		YuYun		TS-02(24VAC)(含通讯)		24V 50/60Hz		1	YE80022401200				
9	S1	温度保护器/Overheat protector		EGO		---		115-320 °C		1	BH90115000150		删除		
10	S1	温度保护器/Overheat protector		---		---		180°C		1	---		增加(1)		
B	11	S2	热电偶/Thermocouple		SHINI		KTYPE		---		1	---		(1)	
12	S3	通信接口板RS-485(双Dsub-9pin接头)		---		---		---		1	YE90048501200				
13		外壳RS485(SAL-700G-A-19)0版		---		---		---		1	YR40048500000				
14	M1	风机/Blower		---		---		0.12kW 230V 50HZ		1	---		(1)		
15	EH	电热/Heater		SHINI		---		6kW 230V		1	---		(1)		
16	X1	弹簧接线端子SK2.5(霍尼韦尔)		Honeywell		SK2.5		2.5mm ²		2	8	YE60002503200		更改	
17		接地端子GK2.5(霍尼韦尔)		Honeywell		GK2.5PE		2.5mm ² PE		1	YE60002503400				
18		终端固定件B/GK系列(霍尼韦尔)		---		---		GK系列		3	YE60000003900				
C	19	H1	三色警报灯/Alarm lamp		SHINI		红黄绿色优先顺序+蜂鸣器		24V AC/DC		1	BL90002401520		增加	
机型版本 Ver.B		注: (1)表示非电控箱内材料													
D					制图		版号	B	标题	SEHD-100	图号		比例		第 4 张
					设计		核		电气元件明细表一	SEHD-100-CE-230V-B-4		标准	CE	共 4 张	
					校对		准		 信易電熱機械股份有限公司 Shini Plastics Technologies, Inc.		机器电压	3φ230V			
	标记	更改前	更改后	更改人	日期	审核	日期	20210115		机器频率	50Hz				
	1	2	3	4	5	6	7	8							

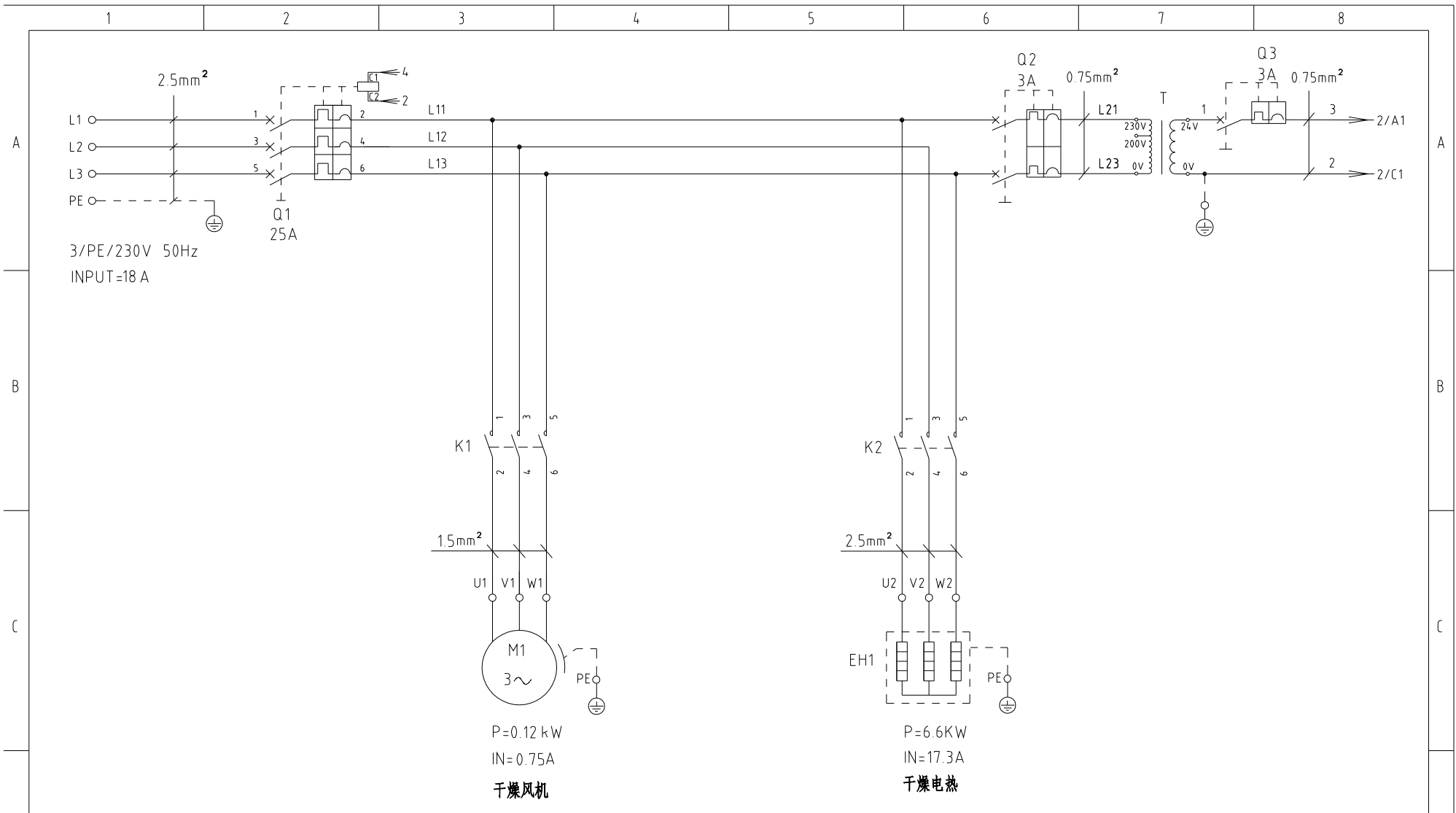

机型版本 Ver.B				制图	版号	A	标题	SEHD-150	图号	SEHD-150-CE-230V-A-1	比例	第 1 张
				设计	核准		主电路图			标准	CE	共 4 张
				校对			 信易電熱機械股份有限公司 Shini Plastics Technologies, Inc.	机器电压	3φ230V			
标记	更改前	更改后	更改人	日期	审核	日期		20210115	机器频率	50Hz		

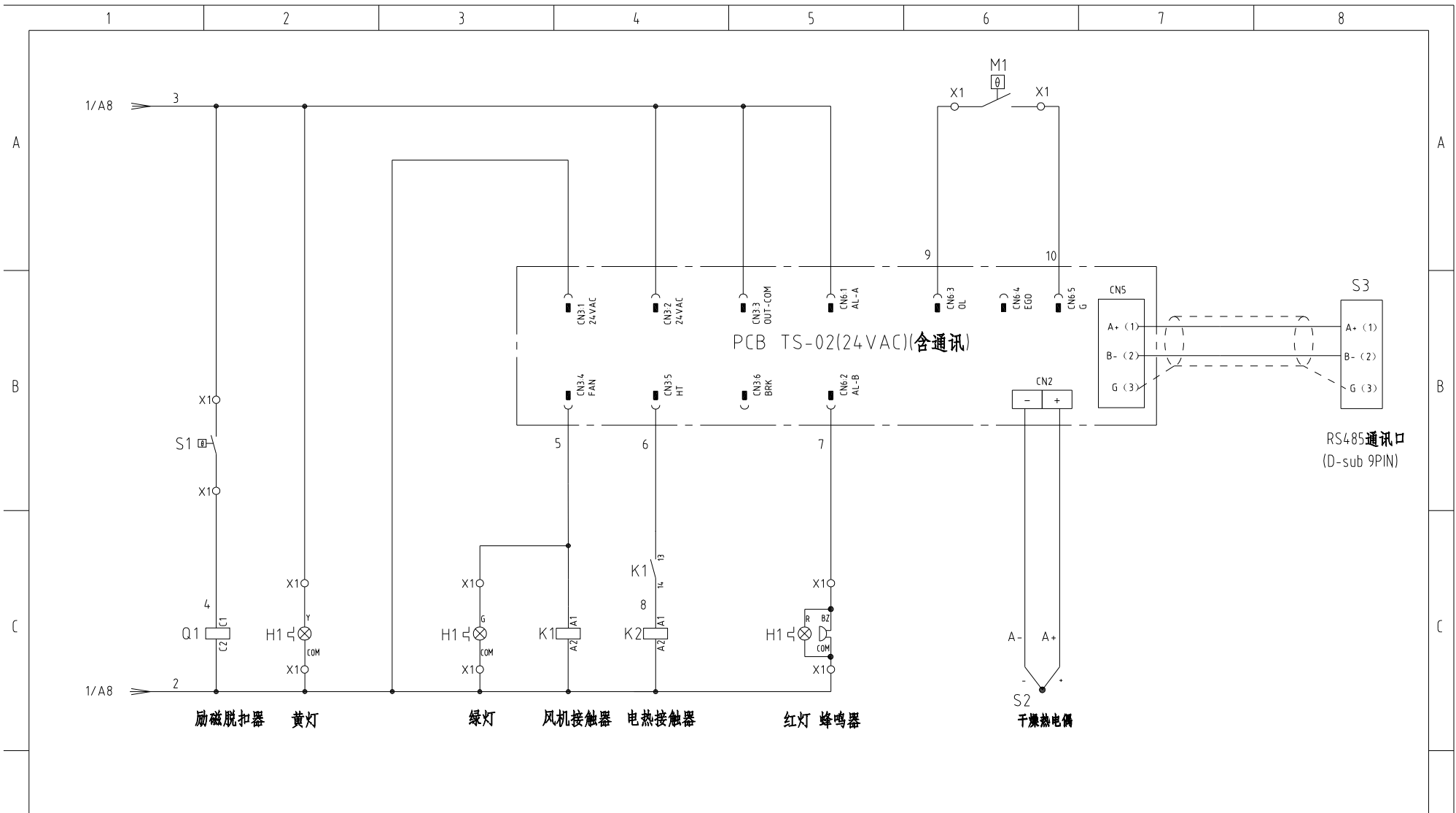

励磁脱扣器 黄灯 绿灯 风机接触器 电热接触器 红灯 蜂鸣器 干燥热电偶

机型版本 Ver.B 注: M1为干燥风机自带过热保护器

制图		版号		A		标题		SEHD-150		图号		比例		第 2 张	
设计		核 准				电气原理图		SEHD-150-CE-230V-A-2		标准		CE		共 4 张	
校对		日期		20210115		SHINI		信易电热机械股份有限公司		机器电压		3φ230V			
审核		日期				Shini Plastics Technologies, Inc.				机器频率		50Hz			

标记 更改前 更改后 更改人 日期 审核 日期 20210115

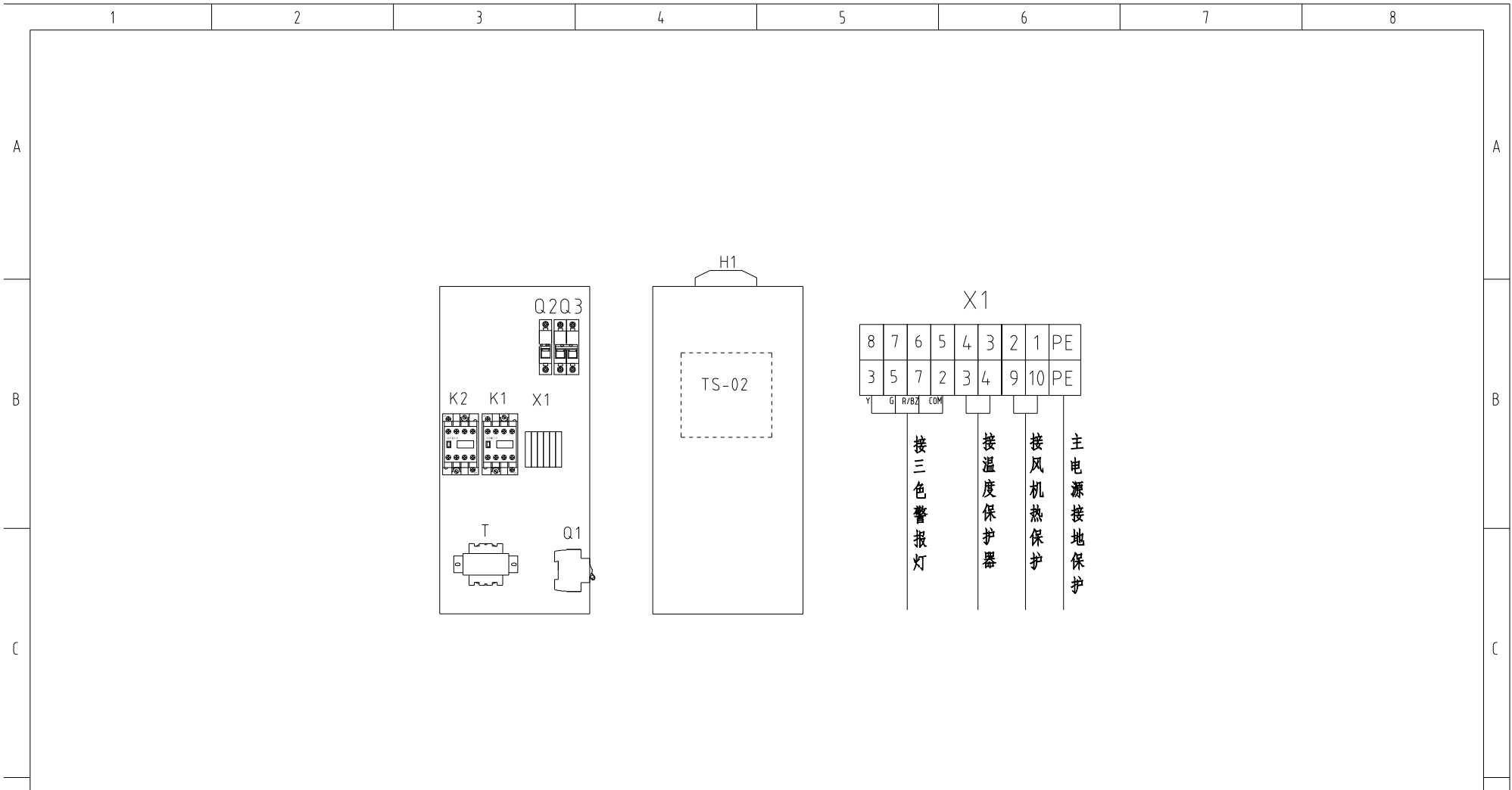

技术要求: 1. 主电源线接断路器Q1, 不经过端子排, 主电源地线接地线端子排。
 2. 干燥风机及干燥电热直接接交流接触器输出端。

机型版本 Ver.B

D					制图	版号	A	标题	SEHD-150	图号	SEHD-150-CE-230V-A-3	比例	第 3 张 共 4 张
					设计	核准		电气布置及接线图			标准	CE	
				校对	核准			 信易电热机械股份有限公司 Shini Plastics Technologies, Inc.				机器电压	3φ230V
标记	更改前	更改后	更改人	日期	审核	日期	20210115					机器频率	50Hz

1		2		3		4		5		6		7		8					
序号/NO.	符号/Symbol	名称/Name		制造商/Manufacturer		型号/Type		规格/Specification		数量/Number	物料编号/Material number		备注/Remark						
1	Q1	断路器/Circuit-breaker		TECO		BM-63C/3025S		25A 3P		1	YE40302503000								
2		励磁脱扣器/Excitation break away		----		MX		24V 50/60Hz		1	YE40024000000								
3	Q2	断路器/Circuit-breaker		TECO		BM-63C/1003S		3A 2P		1	YE40200203000								
4	Q3	断路器/Circuit-breaker		TECO		BM-63C/1003S		3A 1P		1	YE40100203000								
5	K1	接触器/Contactor		SIEMENS		3RT6015-1AB01		24V 7A 50/60Hz 1NO		1	YE00601502500								
6	K2	接触器/Contactor		SIEMENS		3RT6026-1AC20		24V 25A 50/60Hz		1	YE00602602600								
7	T	变压器/Transformer		JIUXIN		IN=230V/200V OUT=24V		80VA		1	YE70023005200								
8	PCB	干燥机控制器/PCB		YUYUN		TS-02(24VAC)(含通讯) 宇韵		24V 50/60Hz		1	YE80022401200								
9	S1	温度保护器/Overheat protector		EGO		----		115-320 °C		1	BH90115000150		删除						
10	S1	温度保护器/Overheat protector		----		----		180 °C		1	----		增加(1)						
11	S2	热电偶/Thermocouple		SHINI		KTYPE		----		1	----		(1)						
12	S3	通信接口板RS-485(双Dsub-9pin接头)		----		----		----		1	YE90048501200								
13		外壳RS485(SAL-700G-A-19)0版		----		----		----		1	YR40048500000								
14	M1	风机/Blower		----		----		0.12kW 230V 50HZ		1	----		(1)						
15	EH1	电热/Heater		SHINI		----		6kW 230V 6.6KW		1	----		(1)						
16	X1	弹簧接线端子SK2.5(霍尼韦尔)		Honeywell		SK2.5		2.5mm ²		2	8 YE60002503200		更改						
17	X1	接地端子GK2.5(霍尼韦尔)		Honeywell		GK2.5PE		2.5mm ² PE		1	YE60002503400								
18		终端固定件B/GK系列(霍尼韦尔)						GK系列		3	YE60000003900								
19	H1	三色警报灯/Alarm lamp		SHINI		红黄绿色优先顺序+蜂鸣器		24V AC/DC		1	BL90002401520		增加						
机型版本 Ver.B		注: (1)表示非电控箱内材料																	
				制图		版号		A		标题		SEHD-150		图号		比例		第 4 张	
				设计		核准				电气元件明细表一		SEHD-150-CE-230V-A-4		标准		CE		共 4 张	
				校对						 信易電熱機械股份有限公司 Shini Plastics Technologies, Inc.		机器电压		3φ230V					
标记		更改前		更改后		更改人		日期				20210115		机器频率		50Hz			
1		2		3		4		5		6		7		8					

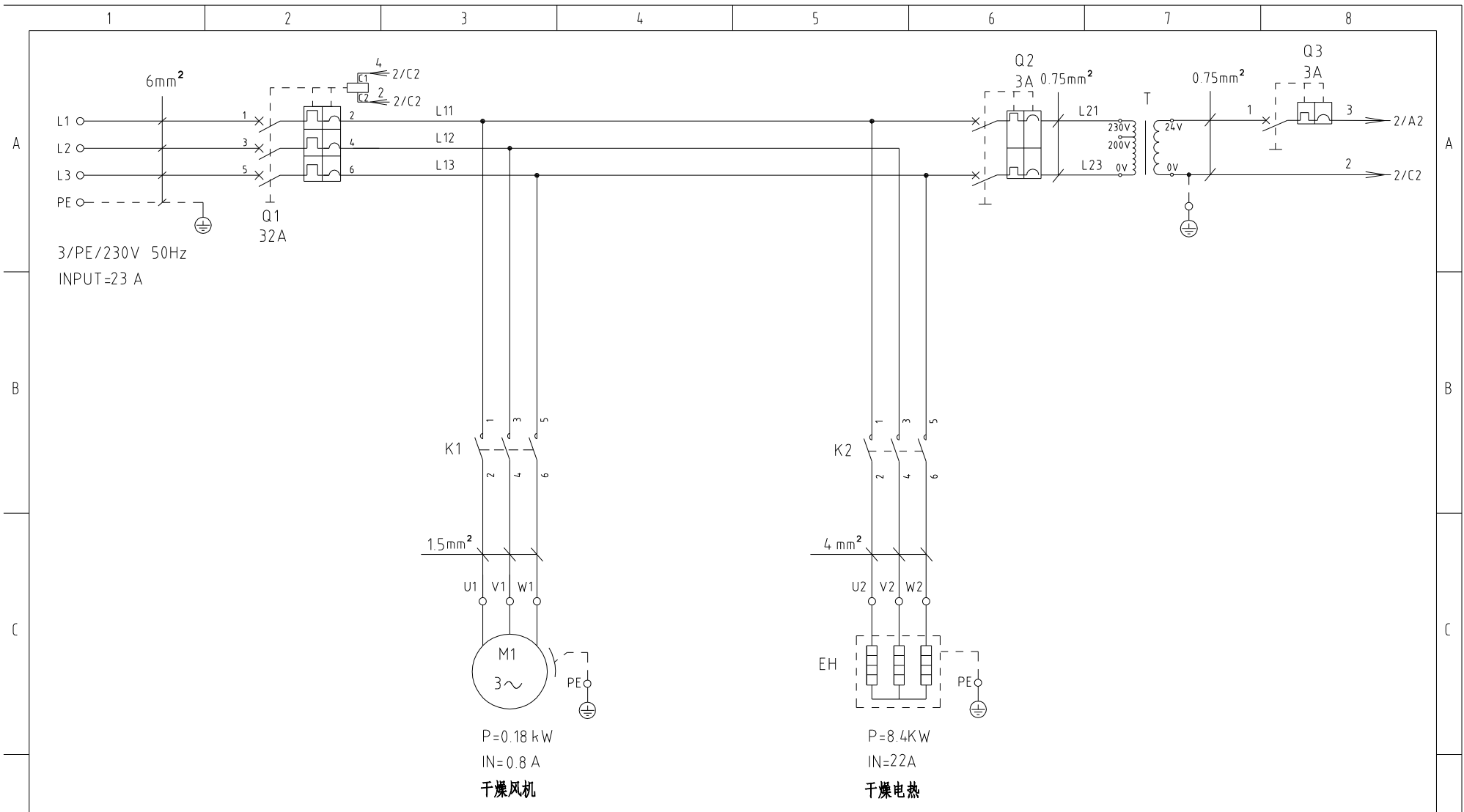

P=0.18 kW
IN=0.8 A
干燥风机

P=8.4KW
IN=22A
干燥电热

机型版本 Ver.B				制图	版号	A	标题	SEHD-200	图号	SEHD-200-CE-230V-A-1	比例	第 1 张
				设计	核准		主电路图			标准	CE	共 4 张
				校对	核准		 信易電熱機械股份有限公司 Shini Plastics Technologies, Inc.				机器电压	3φ230V
标记	更改前	更改后	更改人	日期	审核	日期					20210115	机器频率

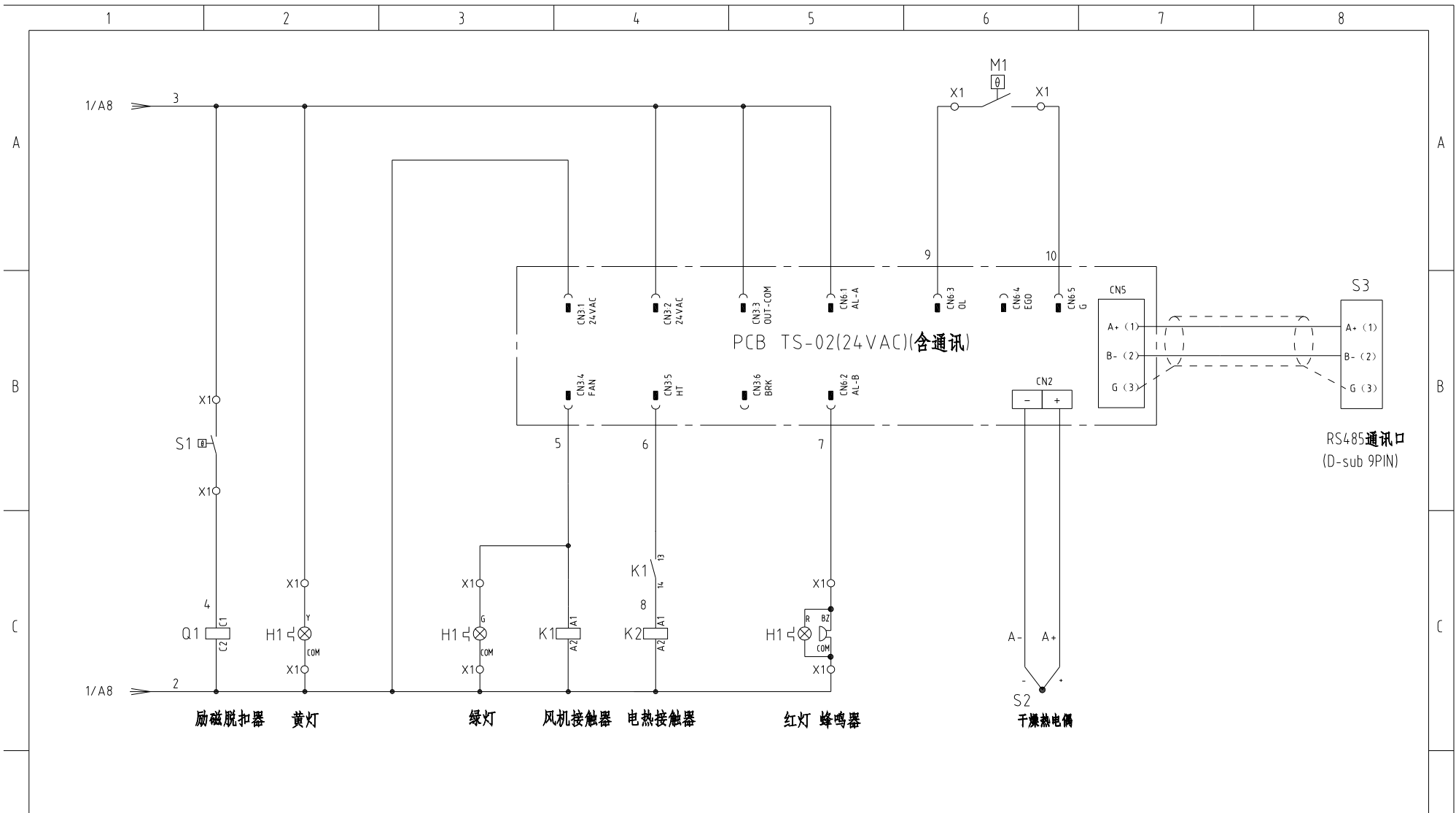

机型版本 Ver.B		注: M1为干燥风机自带过热保护器				制图	版号	A	标题	SEHD-200	图号	比例	第 2 张
						设计	核准		电气原理图	SEHD-200-CE-230V-A-2	标准	CE	共 4 张
						校对			 信易电热机械股份有限公司 Shini Plastics Technologies, Inc.		机器电压	3φ230V	
标记	更改前	更改后	更改人	日期	审核	日期	20210115	机器频率			50Hz		
1	2	3	4	5	6	7	8						

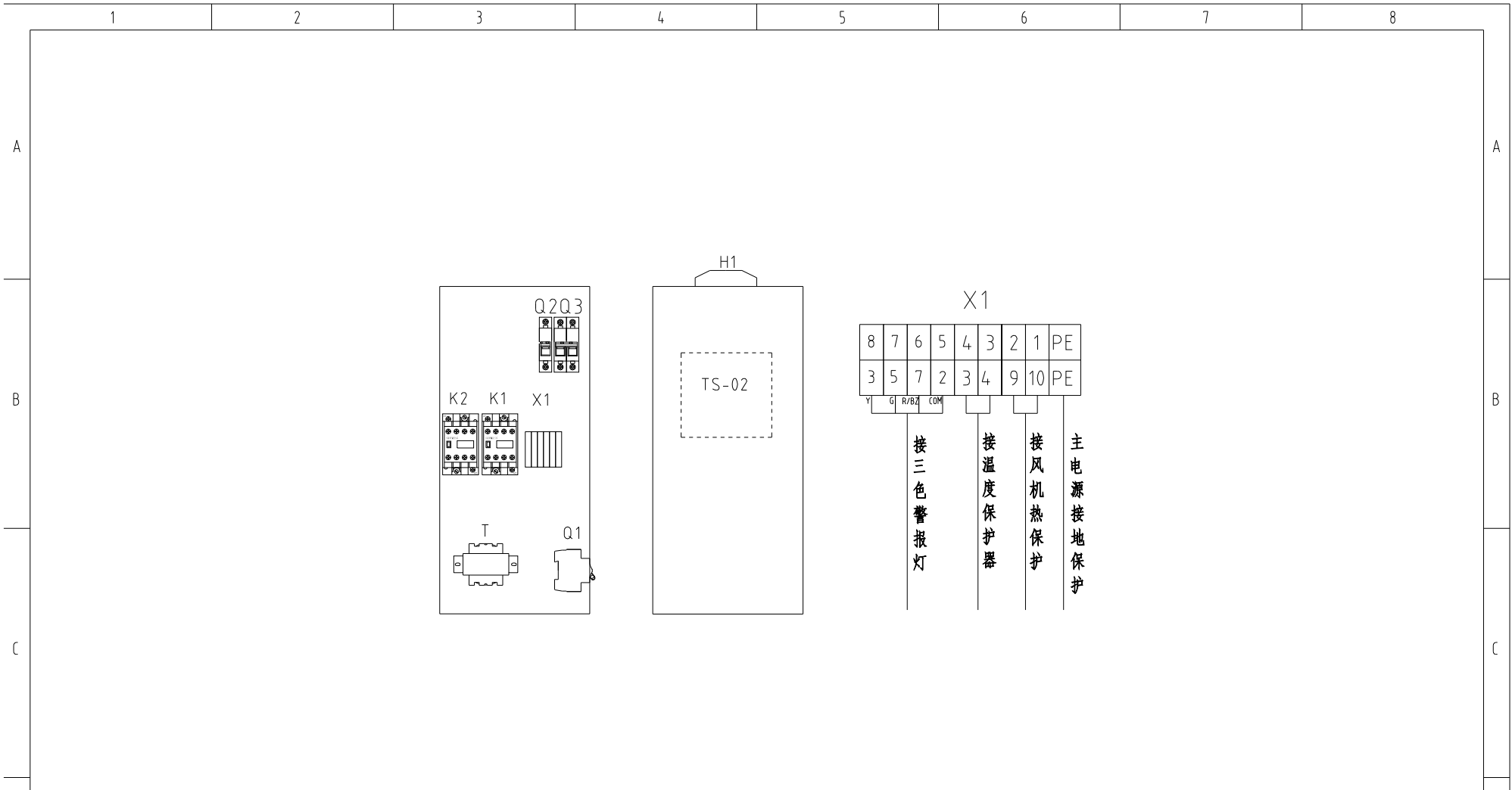

技术要求: 1. 主电源线接断路器Q1, 不经过端子排, 主电源地线接地线端子排。
 2. 干燥风机及干燥电热直接接交流接触器输出端。

机型版本 Ver.B				制图		版号 A		标题 SEHD-200		图号 SEHD-200-CE-230V-A-3		比例	第 3 张
				设计		核准		电气布置及接线图		标准 CE	共 4 张		
				校对		日期 20210115		 信易电热机械股份有限公司 Shini Plastics Technologies, Inc.		机器电压		3φ230V	
标记	更改前	更改后	更改人	日期	审核					机器频率		50Hz	

1	2	3	4	5	6	7	8	
序号/NO.	符号/Symbol	名称/Name	制造商/Manufacturer	型号/Type	规格/Specification	数量/Number	物料编号/Material number	备注/Remark
1	Q1	断路器/Circuit-breaker	TECO	BM-63C/3032S	32A 3P	1	YE40303203000	
2		励磁脱扣器/Excitation break away	---	MX	24V 50/60Hz	1	YE40024000000	
3	Q2	断路器/Circuit-breaker	TECO	BM-63C/1003S	3A 2P	1	YE40200203000	
4	Q3	断路器/Circuit-breaker	TECO	BM-63C/1003S	3A 1P	1	YE40100203000	
5	K1	接触器/Contactor	SIEMENS	3RT6015-1AB01	24V 7A 50/60Hz 1NO	1	YE00601502500	
6	K2	接触器/Contactor	SIEMENS	3RT6027-1AC20	24V 32A 50/60Hz	1	YE00602702600	
7	T	变压器/Transformer	JIUXIN	IN=230V/200V OUT=24V	80VA	1	YE70023005200	
8	PCB	干燥机控制器/PCB	PUNP	TS-02P(24VAC)(含通讯)邦普	24V 50/60Hz	1	YE80022405200	
9	S1	温度保护器/Overheat protector	EGO	---	115-320 °C	1	BH90115000150	删除
10	S1	温度保护器/Overheat protector	---	--	180°C	1	---	增加(1)
11	S2	热电偶/Thermocouple	SHINI	KTYPE		1	---	(1)
12	S3	通信接口板RS-485(双Dsub-9pin接头)	---	---	---	1	YE90048501200	
13		外壳RS485(SAL-700G-A-19)0版			---	1	YR40048500000	
14	M1	风机/Blower	---	---	0.18kW 230V 50HZ	1	---	(1)
15	EH1	电热/Heater	SHINI	---	8.4kW 230V	1	---	(1)
16	X1	弹簧接线端子SK2.5(霍尼韦尔)	Honeywell	SK2.5	2.5mm ²	2-8	YE60002503200	更改
17		接地端子GK6PE(霍尼韦尔)	Honeywell	GK6PE	6mm ² PE	1	YE60000603500	
18		终端固定件B/GX系列(霍尼韦尔)	Honeywell	---	GX系列	4	YE60000003900	
19	H1	三色警报灯/Alarm lamp	SHINI	红黄绿色优先顺序+蜂鸣器	24V AC/DC	1	BL90002401520	增加

机型版本 Ver.B		注: (1)表示非电控箱内材料							
			制图	版号	A	标题	图号	比例	第 4 张
			设计	核		SEHD-200	SEHD-200-CE-230V-A-4	标准	共 4 张
			校对	准		 信易電熱機械股份有限公司 Shini Plastics Technologies, Inc.	机器电压	3φ230V	
标记	更改前	更改后	更改人	日期	20210115		机器频率	50Hz	

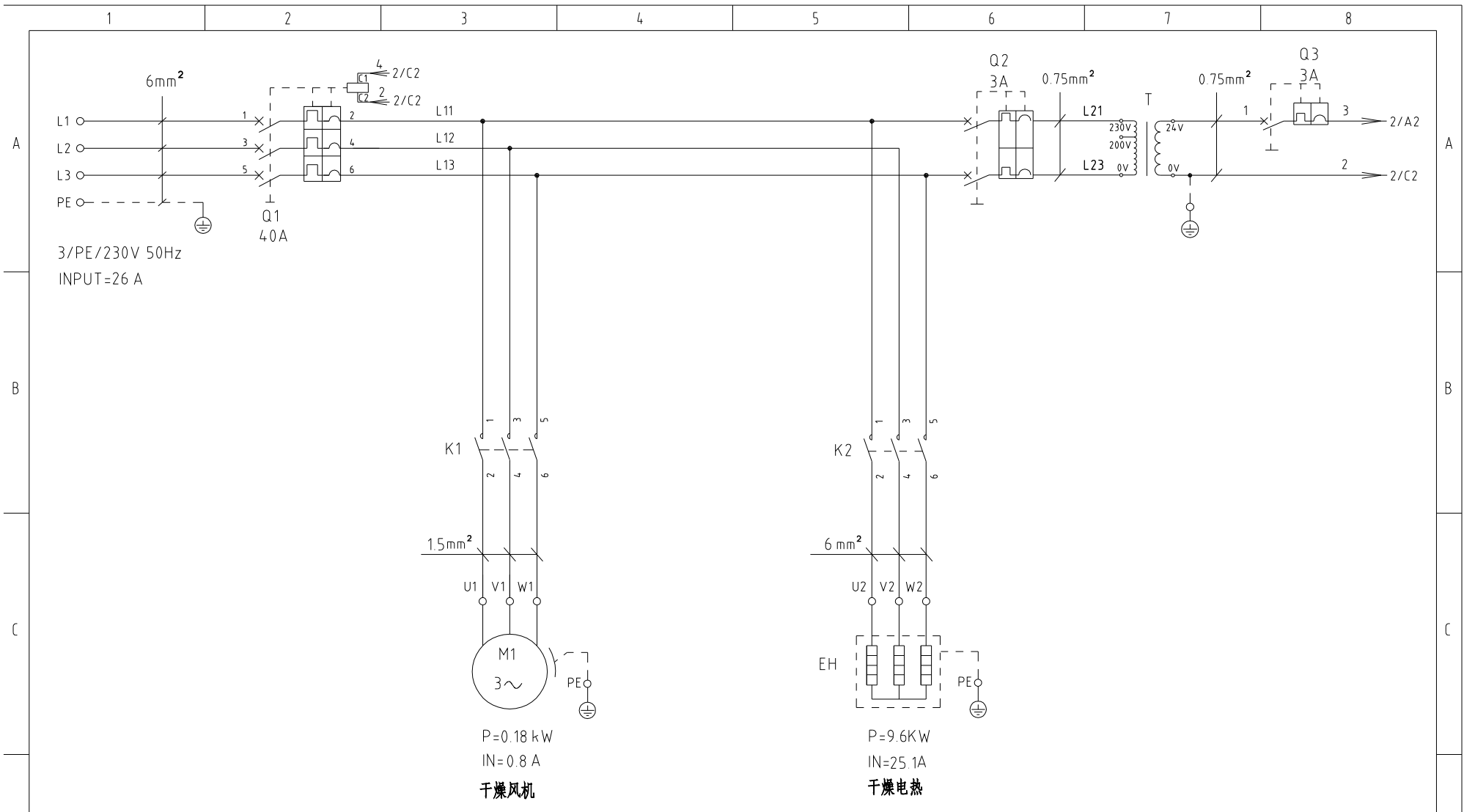

P=0.18 kW
IN=0.8 A
干燥风机

P=9.6 kW
IN=25.1 A
干燥电热

机型版本 Ver.B				制图		版号		A		标题		SEHD-300		图号		SEHD-300-CE-230V-A-1		比例		第 1 张	
				设计		核				主电路图				标准		CE		共 4 张			
				校对		准				 信易電熱機械股份有限公司 Shini Plastics Technologies, Inc.		机器电压		3φ230V							
标记		更改前		更改后		更改人		日期				20210115		机器频率		50Hz					

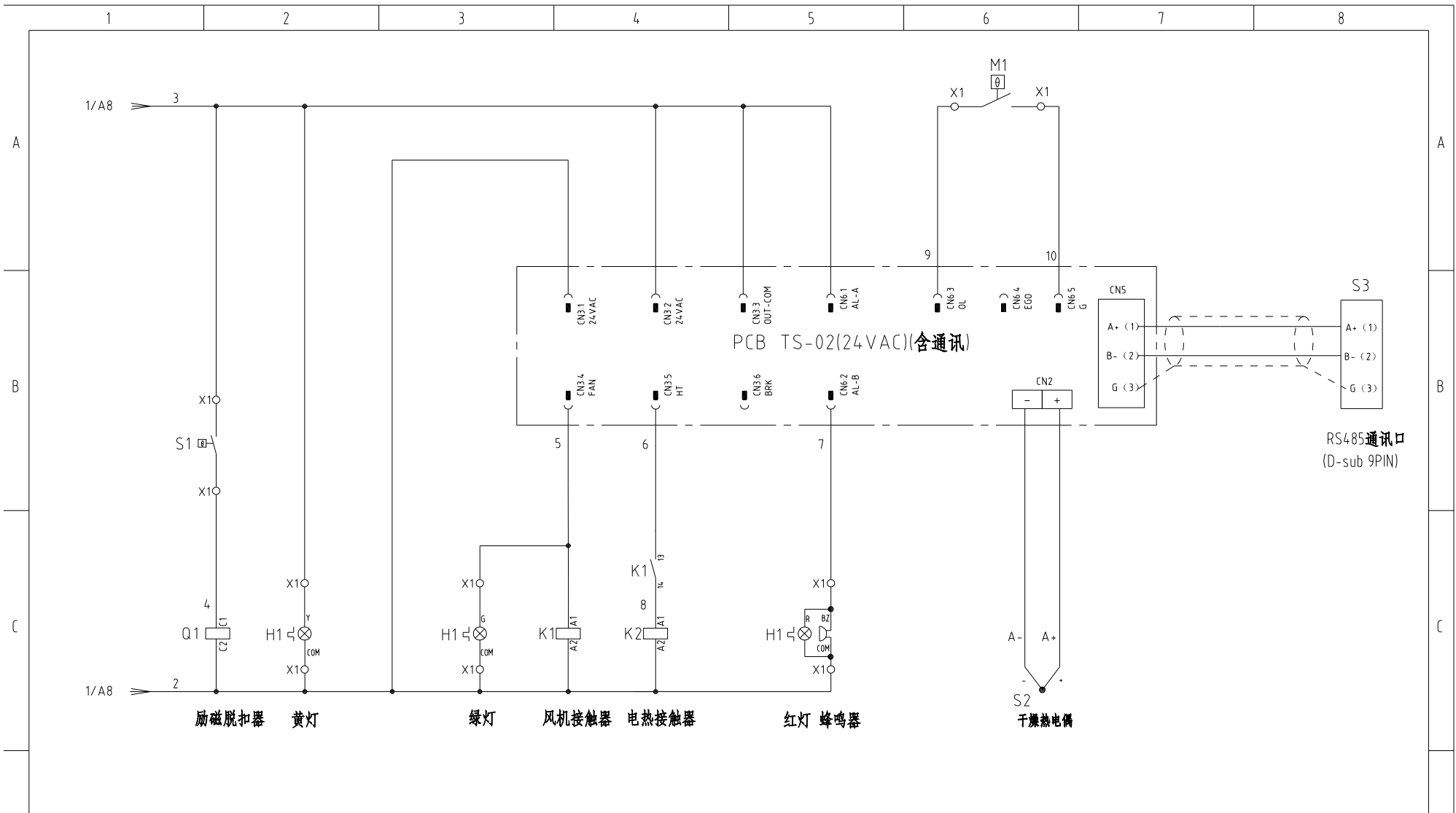

励磁脱扣器 黄灯 绿灯 风机接触器 电热接触器 红灯 蜂鸣器 干燥热电偶

机型版本 Ver.B 注：M1为干燥风机自带过热保护器

D	制图	版号	A	标题	SEHD-300	图号	SEHD-300-CE-230V-A-2	比例	第 2 张
	设计	核准		电气原理图			标准	CE	共 4 张
	校对	日期	20210115	 信易电热机械股份有限公司 Shini Plastics Technologies, Inc.		机器电压	3φ230V		
标记	更改前	更改后	更改人			日期	机器频率	50Hz	

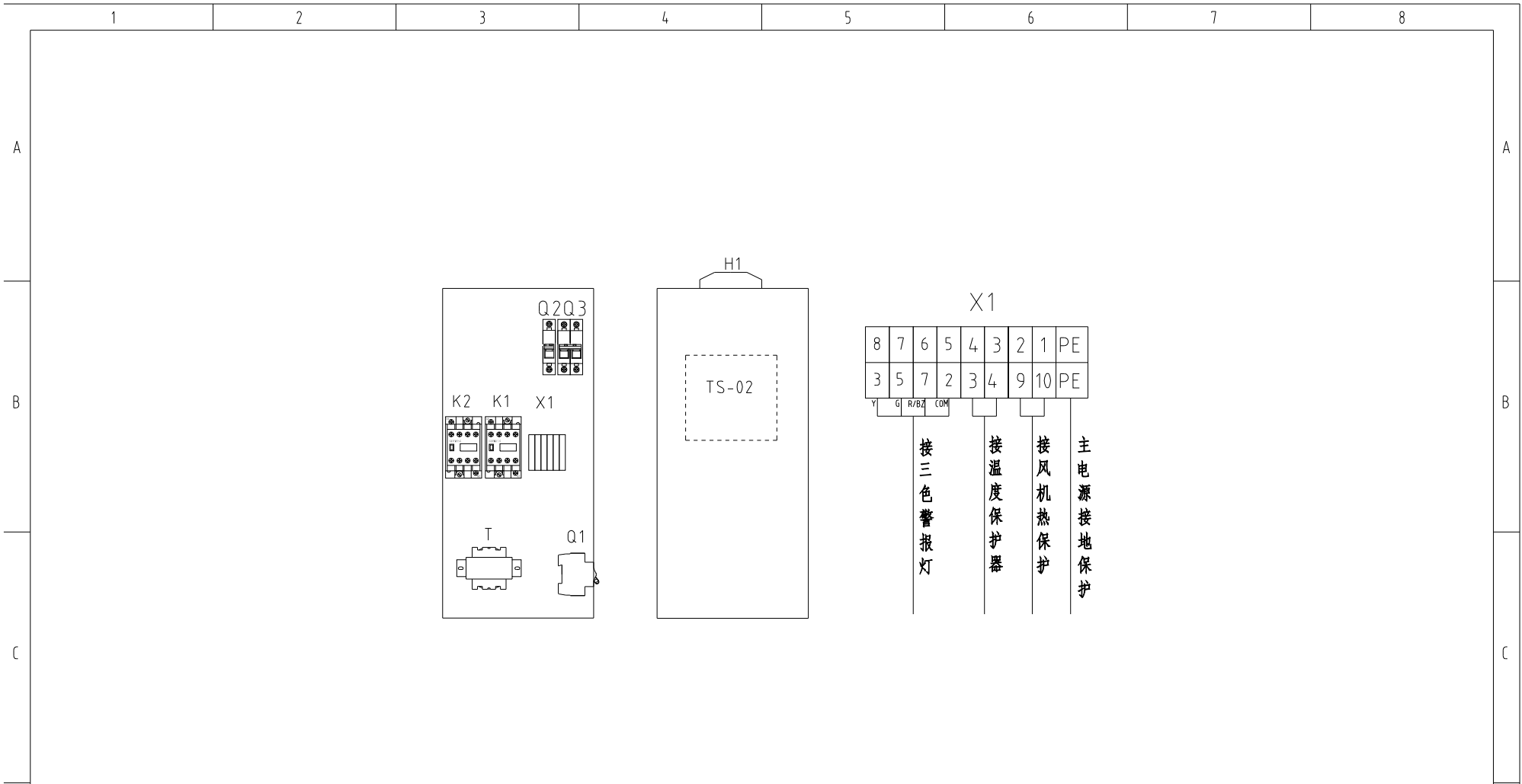

技术要求: 1. 主电源线接断路器Q1, 不经过端子排, 主电源地线接地线端子排。
 2. 干燥风机及干燥电热直接接交流接触器输出端。

机型版本 Ver.B

D					制图	版号	A	标题	SEHD-300	图号	SEHD-300-CE-230V-A-3	比例	第 3 张
					设计	核 准		电气布置及接线图	SHINI 信易电热机械股份有限公司 Shini Plastics Technologies, Inc.	标准	CE	共 4 张	
					校对					机器电压	3φ230V		
	标记	更改前	更改后	更改人	日期	审核	日期	20210115	机器频率	50Hz			

1		2		3		4		5		6		7		8		
序号/NO.	符号/Symbol	名称/Name	制造商/Manufacturer	型号/Type	规格/Specification	数量/Number	物料编号/Material number	备注/Remark								
1	Q1	断路器/Circuit-breaker	TECO	BM-63C/3040S	40A 3P	1	YE40304003000									
2		励磁脱扣器/Excitation break away	---	MX	24V 50/60Hz	1	YE40024000000									
A	3	Q2	断路器/Circuit-breaker	TECO	BM-63C/2003S	3A 2P	1	YE40200203000		A						
4	Q3	断路器/Circuit-breaker	TECO	BM-63C/1003S	3A 1P	1	YE40100203000									
5	K1	接触器/Contactor	SIEMENS	3RT6015-1AB01	24V 7A 50/60Hz 1N0	1	YE00601502500									
6	K2	接触器/Contactor	SIEMENS	3RT6027-1AC20	24V 32A 50/60Hz	1	YE00602702600									
7	T	变压器/Transformer	JIUXIN	IN=230V/200V OUT=24V	180VA	1	YE70023005400									
8	PCB	干燥机控制器/PCB	PUNP	TS-02P(24VAC)(含通讯)邦普	24V 50/60Hz	1	YE80022405200									
9	S1	温度保护器/Overheat protector	EGO	---	115-320 °C	1	BH90115000150	删除								
10	S1	温度保护器/Overheat protector	---	---	180°C	1	---	增加(1)								
B	11	S2	热电偶/Thermocouple	SHINI	KTYPE	1	---	(1)	B							
12	S3	通信接口板RS-485(双Dsub-9pin接头)	---	---	---	1	YE90048501200									
13		外壳RS485(SAL-700G-A-19)0版	---	---	---	1	YR40048500000									
14	M1	风机/Blower	---	---	0.18kW 230V 50HZ	1	---	(1)								
15	EH1	电热/Heater	SHINI	---	9.6kW 230V	1	---	(1)								
16	X1	弹簧接线端子SK2.5(霍尼韦尔)	Honeywell	SK2.5	2.5mm ²	2-8	YE60002503200	更改								
17		接地端子GK6(霍尼韦尔)	Honeywell	GK6PE	6mm ² PE	1	YE60000603500									
18		终端固定件E/GX系列(霍尼韦尔)	Honeywell	---	GX系列	4	YE60000003900									
C	19	H1	三色警报灯/Alarm lamp	SHINI	红黄绿色优先顺序+蜂鸣器	1	BL90002401520	增加	C							
机型版本 Ver.B		注: (1)表示非电控箱内材料														
D				制图		版号	A	标题	SEHD-300	图号	SEHD-300-CE-230V-A-4		比例	第 4 张		
				设计		核		电气元件明细表一			标准	CE	共 4 张			
				校对		准		 信易電熱機械股份有限公司 Shini Plastics Technologies, Inc.					机器电压	3φ230V		
标记	更改前	更改后	更改人	日期	审核	日期	20210115						机器频率	50Hz		

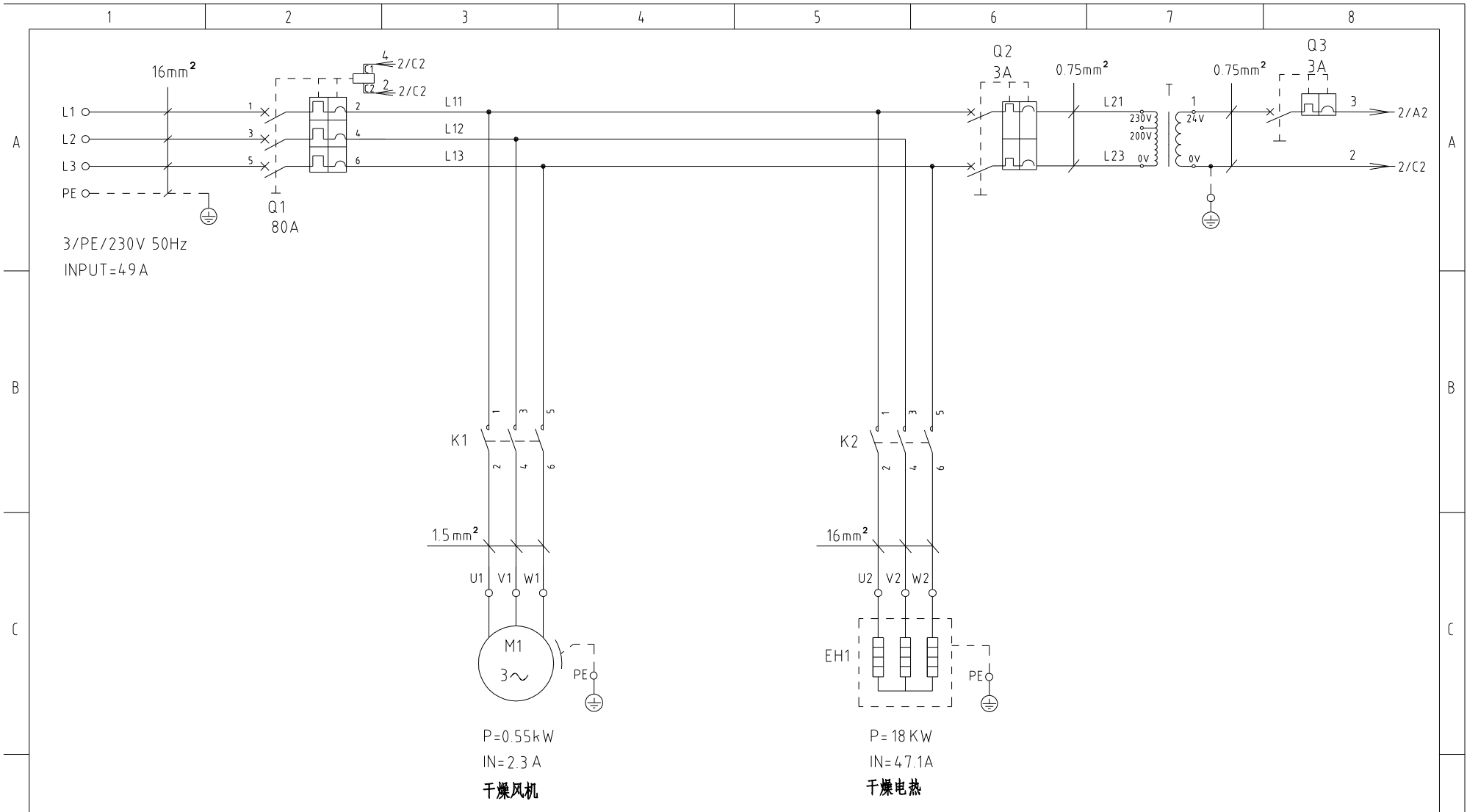

机型版本 Ver.B

				制图	版号	A	标题	SEHD-400	图号	SEHD-400-CE-230V-A-1	比例	第 1 张	
				设计	核准		主电路图				标准	CE	共 4 张
				校对			 信易電熱機械股份有限公司 Shini Plastics Technologies, Inc.				机器电压	3φ230V	
标记	更改前	更改后	更改人	日期	审核	日期					20210115	机器频率	50Hz

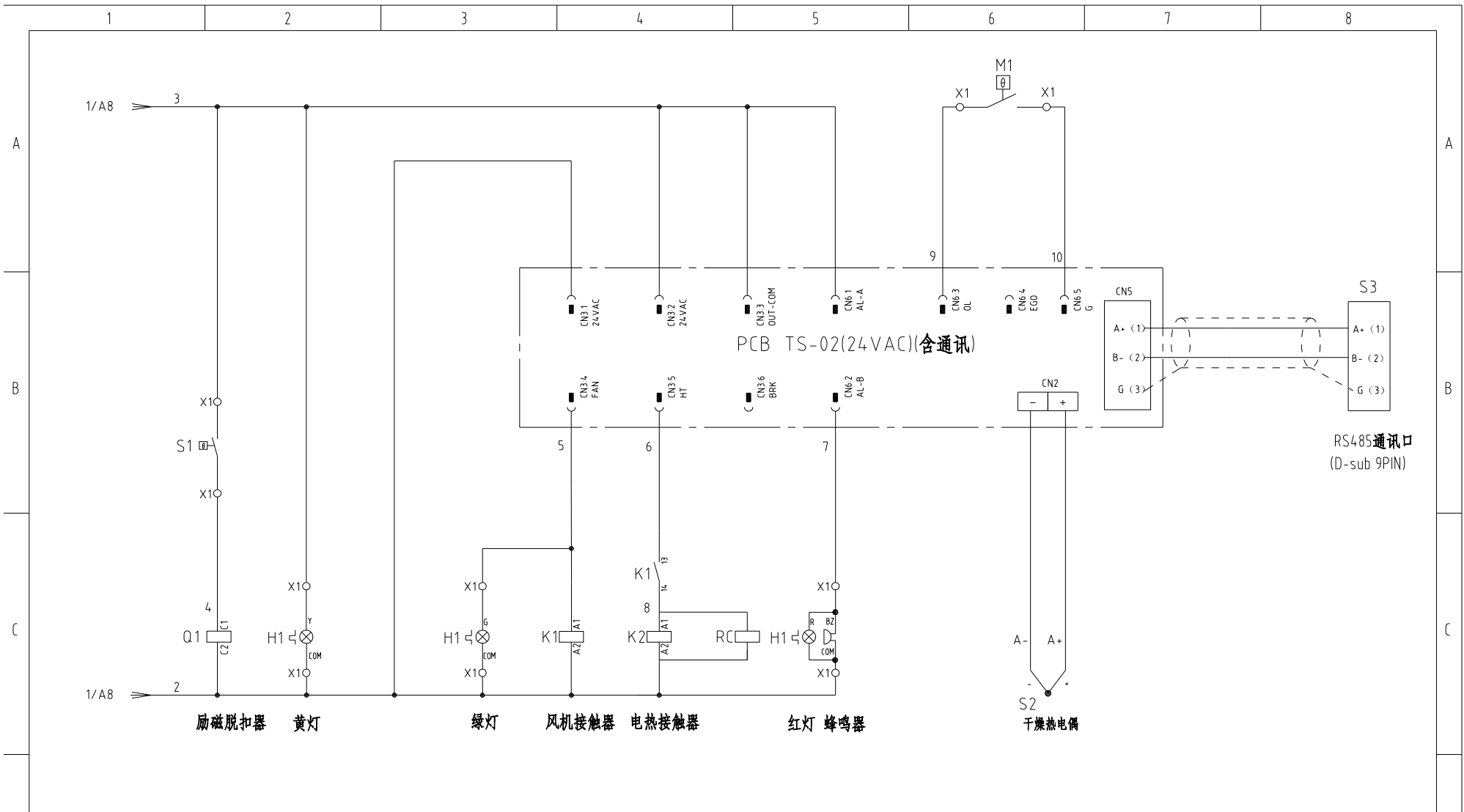

机型版本 Ver.B		注: M1为干燥风机自带过热保护器			制图	版号	A	标题	SEHD-400	图号	SEHD-400-CE-230V-A-2	比例	第 2 张	
					设计	核准		电气原理图				标准	CE	共 4 张
					校对							机器电压	3φ230V	
标记	更改前	更改后	更改人	日期	审核	日期	20210115	 信易电热机械股份有限公司 Shini Plastics Technologies, Inc.		机器频率	50Hz			

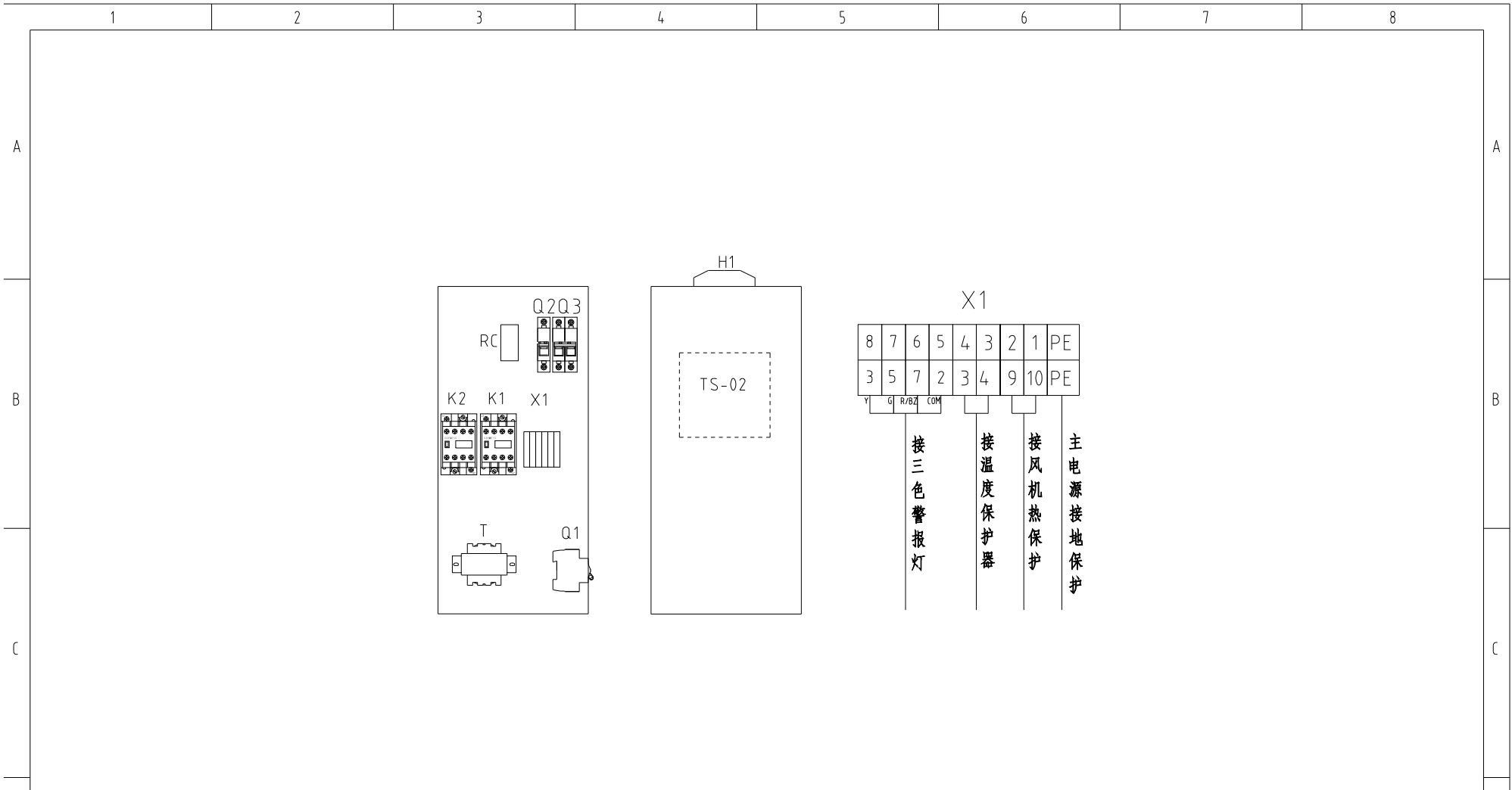

技术要求：1. 主电源线接断路器Q1，不经过端子排，主电源地线接地线端子排。
2. 干燥风机及干燥电热直接接交流接触器输出端。

机型版本 Ver.B				制图		版号 A		标题 SEHD-400		图号 SEHD-400-CE-230V-A-3		比例	第 3 张
				设计		核 准		电气布置及接线图		标准 CE		共 4 张	
				校对		日期 20210115		 信易电热机械股份有限公司 Shini Plastics Technologies, Inc.		机器电压		3φ230V	
标记	更改前	更改后	更改人	日期	审核	日期	20210115			机器频率		50Hz	

1	2	3	4	5	6	7	8	
序号/NO.	符号/Symbol	名称/Name	制造商/Manufacturer	型号/Type	规格/Specification	数量/Number	物料编号/Material number	备注/Remark
1	Q1	断路器/Circuit-breaker	TECO	BM-100D/3080S	80A 3P	1	YE40308003000	
2		励磁脱扣器/Excitation break away	---	MX	24V 50/60Hz	1	YE40024000000	
3	Q2	断路器/Circuit-breaker	TECO	BM-63C/2003S	3A 2P	1	YE40200203000	
4	Q3	断路器/Circuit-breaker	TECO	BM-63C/1003S	3A 1P	1	YE40100203000	
5	K1	接触器/Contactor	SIEMENS	3RT6015-1AB01	24V 7A 50/60Hz 1NO	1	YE00601502500	
6	K2	接触器/Contactor	SIEMENS	3RT5044-1AC20	24V 65A 50/60Hz	1	YE00504402600	
7	T	变压器/Transformer	JJUXIN	IN=230V/200V OUT=24V	180VA	1	YE70023005400	
8	PCB	干燥机控制器/PCB	PUNP	TS-02P(24VAC)(含通讯)邦普	24V 50/60Hz	1	YE80022405200	
9	S1	温度保护器/Overheat protector	EGO	---	115-320 °C	1	BH90115000150	删除
10	S1	温度保护器/Overheat protector	---	---	180°C	1	---	增加(1)
11	S2	热电偶/Thermocouple	SHINI	KTYPE		1	---	(1)
12	S3	通信接口板RS-485(双Dsub-9pin接头)	---	---	---	1	YE90048501200	
13		外壳RS485(SAL-700G-A-19)0版	---	---	---	1	YR40048500000	
14	M1	风机/Blower	---	---	0.55kW 230V 50HZ	1	---	(1)
15	EH	电热/Heater	SHINI	---	18kW 230V	1	---	(1)
16	X1	弹簧接线端子SK2.5(霍尼韦尔)	Honeywell	SK2.5	2.5mm ²	2- 8	YE60002503200	更改
17		接地端子GK16(霍尼韦尔)	Honeywell	GK16	16mm ² PE	1	YE60001603200	
18	RC	阻容吸收器	YUYUN	SA-RCS2	PCS	1	YE90000200000	
19		终端固定件E/GK系列(霍尼韦尔)	Honeywell	---	GK系列	4	YE60000003900	增加
20	H1	三色警报灯/Alarm lamp	SHINI	红黄绿色优先顺序+蜂鸣器	24V AC/DC	1	BL90002401520	

机型版本 Ver.B		注: (1)表示非电控箱内材料												
				制图		版号	A	标题	SEHD-400	图号	SEHD-400-CE-230V-A-4	比例	第 4 张	
				设计		核		电气元件明细表一				标准	CE	共 4 张
				校对		准		 信易電熱機械股份有限公司 Shini Plastics Technologies, Inc.				机器电压	3φ230V	
标记	更改前	更改后	更改人	日期	审核	日期	20210115						机器频率	50Hz

1 2 3 4 5 6 7 8

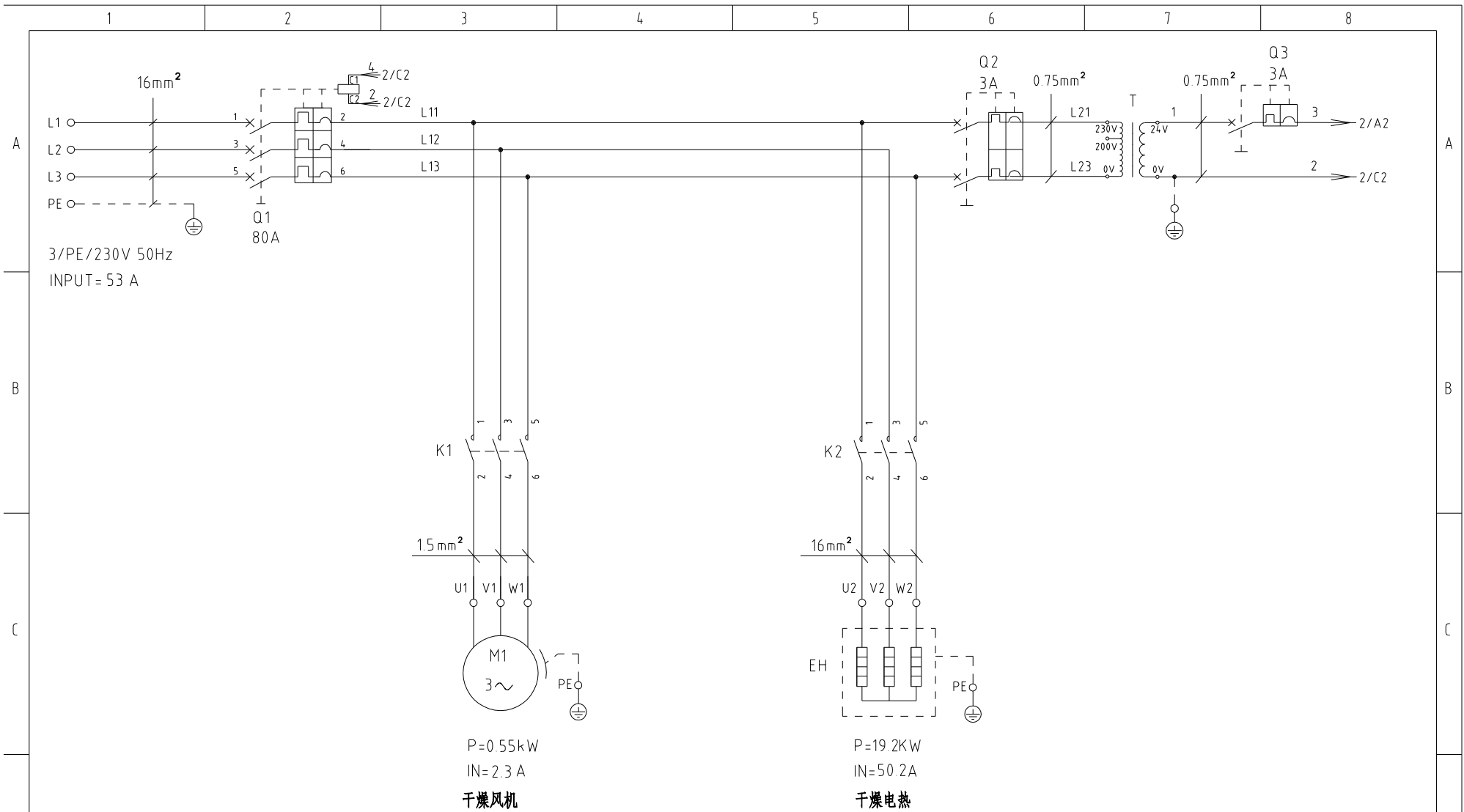

机型版本 Ver.B				制图		版号		A		标题		SEHD-500		图号		SEHD-500-CE-230V-A-1		比例		第 1 张	
				设计		核				主电路图				标准		CE		共 4 张			
				校对		准				 信易電熱機械股份有限公司 Shini Plastics Technologies, Inc.		机器电压		3φ230V		机器频率		50Hz			
标记		更改前		更改后		更改人		日期				20210115									

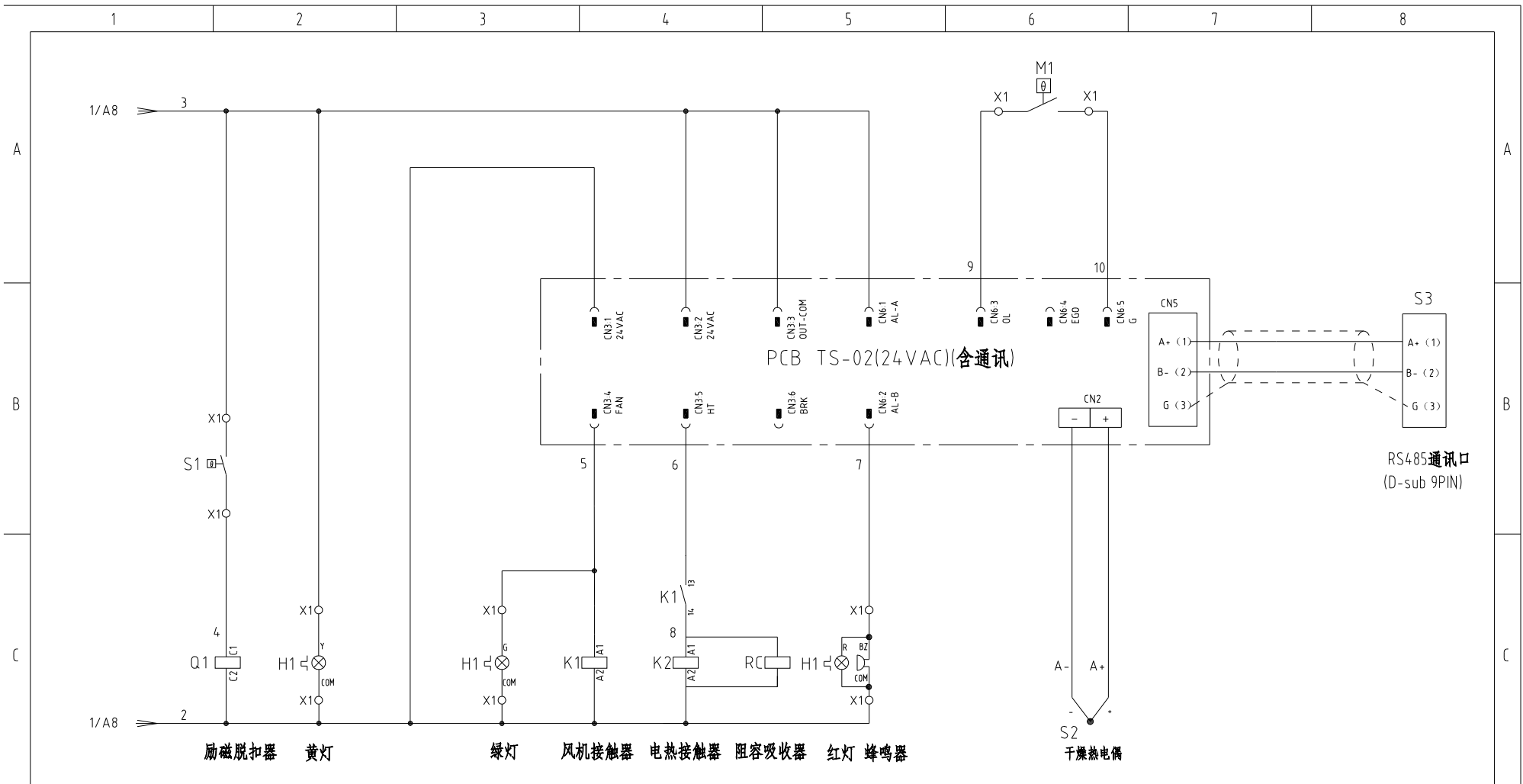

机型版本 Ver.B 注: M1为干燥风机自带过热保护器

D	制图	版号	A	标题	SEHD-500	图号	SEHD-500-CE-230V-A-2	比例	第 2 张
	设计	核准		电气原理图			标准	CE	共 4 张
D	校对	日期	20210115	 信易电热机械股份有限公司 Shini Plastics Technologies, Inc.			机器电压	3φ230V	
	标记	更改前	更改后				更改人	日期	20210115

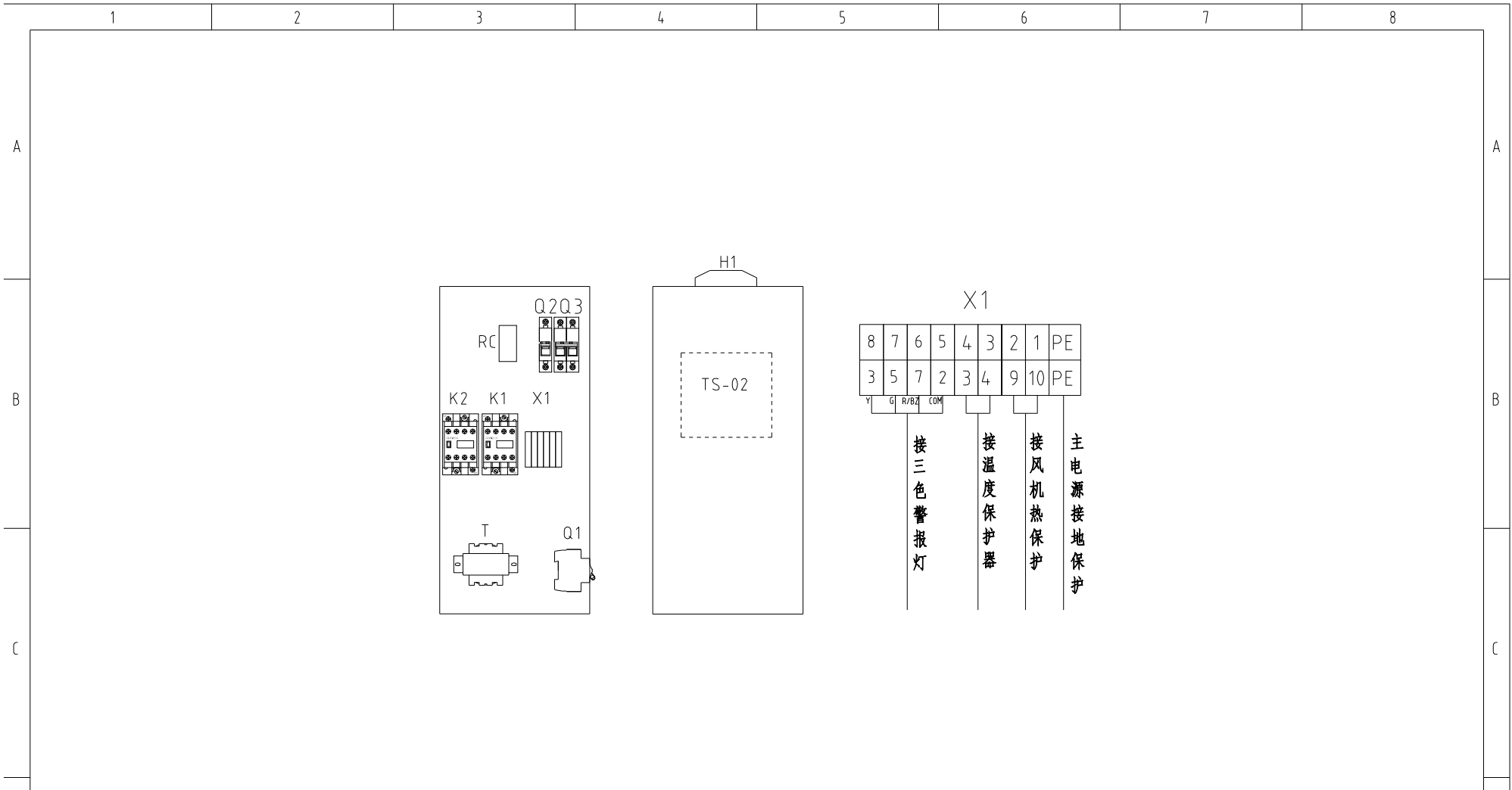

技术要求：1. 主电源线接断路器Q1，不经过端子排，主电源地线接地线端子排。
2. 干燥风机及干燥电热直接接交流接触器输出端。

机型版本 Ver.B				制图		版号		标题		图号		比例		第 3 张	
				设计		核 准		SEHD-500		SEHD-500-CE-230V-A-3		标准		共 4 张	
				校对				 信易電熱機械股份有限公司 Shini Plastics Technologies, Inc.		机器电压		3φ230V			
标记		更改前		更改后		更改人				日期		20210115		机器频率	

1	2	3	4	5	6	7	8	
序号/NO.	符号/Symbol	名称/Name	制造商/Manufacturer	型号/Type	规格/Specification	数量/Number	物料编号/Material number	备注/Remark
1	Q1	断路器/Circuit-breaker	TECO	BM-100D/3080S	80A 3P	1	YE40308003000	
2		励磁脱扣器/Excitation break away	---	MX	24V 50/60Hz	1	YE40024000000	
3	Q2	断路器/Circuit-breaker	TECO	BM-63C/2003S	3A 2P	1	YE40200203000	
4	Q3	断路器/Circuit-breaker	TECO	BM-63C/1003S	3A 1P	1	YE40100203000	
5	K1	接触器/Contactor	SIEMENS	3RT6015-1AB01	24V 7A 50/60Hz 1NO	1	YE00601502500	
6	K2	接触器/Contactor	SIEMENS	3RT5044-1AC20	24V 65A 50/60Hz	1	YE00504402600	
7	T	变压器/Transformer	JJUXIN	IN=230V/200V OUT=24V	180VA	1	YE70023005400	
8	PCB	干燥机控制器/PCB	PUNP	TS-02P(24VAC)(含通讯)邦普	24V 50/60Hz	1	YE80022405200	
9	S1	温度保护器/Overheat protector	EGO	---	115-320 °C	1	BH90115000150	删除
10	S1	温度保护器/Overheat protector	---	---	180°C		---	增加(1)
11	S2	热电偶/Thermocouple	SHINI	KTYPE	---	1	---	(1)
12	S3	通信接口板RS-485(双Dsub-9pin接头)	---	---	---	1	YE90048501200	
13		外壳RS485(SAL-700G-A-19)0版	---	---	---	1	YR40048500000	
14	M1	风机/Blower	---	---	0.55kW 230V 50HZ	1	---	(1)
15	EH1	电热/Heater	SHINI	---	19.2kW 230V	1	---	(1)
16	X1	弹簧接线端子SK2.5(霍尼韦尔)	Honeywell	SK2.5	2.5mm ²	2	YE60002503200	更改
17		接地端子GK16(霍尼韦尔)	Honeywell	GK16	16mm ² PE	1	YE60001603200	
18	RC	阻容吸收器	YUYUN	SA-RCS2	PCS	1	YE90000200000	
19		终端固定件B/GX系列(霍尼韦尔)	Honeywell	--	GX系列	4	YE60000003900	
20	H1	三色警报灯/Alarm lamp	SHINI	红黄绿色优先顺序+蜂鸣器	24V AC/DC	1	BL90002401520	增加

机型版本 Ver.B		注: (1)表示非电控箱内材料												
				制图		版号	A	标题	SEHD-500	图号		比例		第 4 张
				设计		核		电气元件明细表一	SEHD-500-CE-230V-A-4			标准	CE	共 4 张
				校对		准		 信易電熱機械股份有限公司 Shini Plastics Technologies, Inc.				机器电压	3φ230V	
标记	更改前	更改后	更改人	日期	审核	日期	20210115						机器频率	50Hz

1 2 3 4 5 6 7 8

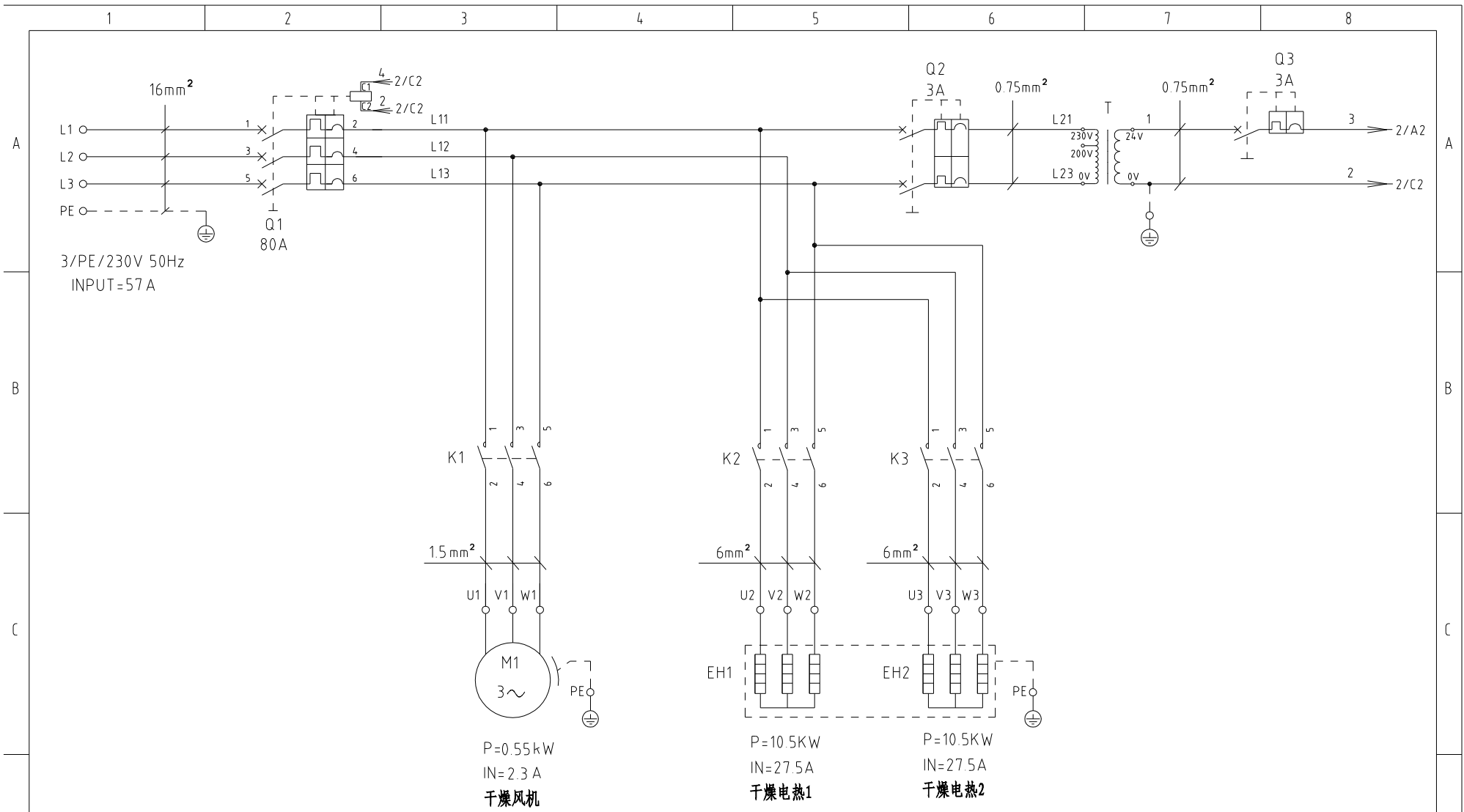

机型版本 Ver.B

D					制图	版号	A	标题	SEHD-600	图号	SEHD-600-CE-230V-A-1	比例	第 1 张
					设计	核 准		主电路图		SHINI 信易電熱機械股份有限公司 Shini Plastics Technologies, Inc.	标准	CE	共 4 张
					校对			日期	20210115		机器电压	3φ230V	
	标记	更改前	更改后	更改人	日期	审核	日期	20210115	机器频率	50Hz			

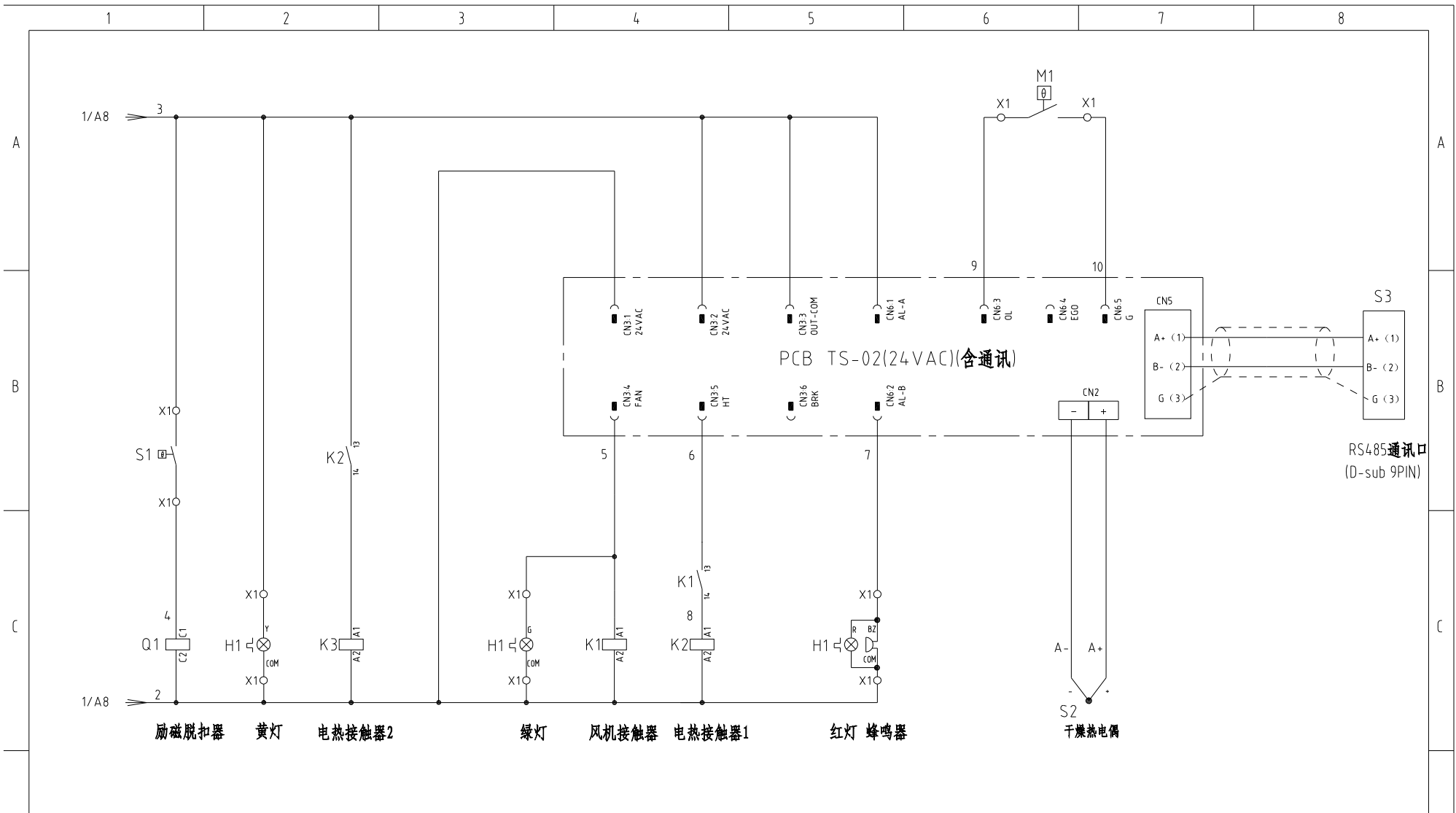

机型版本 Ver.B 注：M1为干燥风机自带过热保护器。

制图		版号		A		标题		SEHD-600		图号		SEHD-600-CE-230V-A-2		比例		第 2 张	
设计		核准				电气原理图				标准		CE		共 4 张			
校对		日期		20210115		SHINI		信易電熱機械股份有限公司		Shini Plastics Technologies, Inc.		机器电压		3φ230V			
标记		更改前		更改后		更改人		日期				机器频率		50Hz			

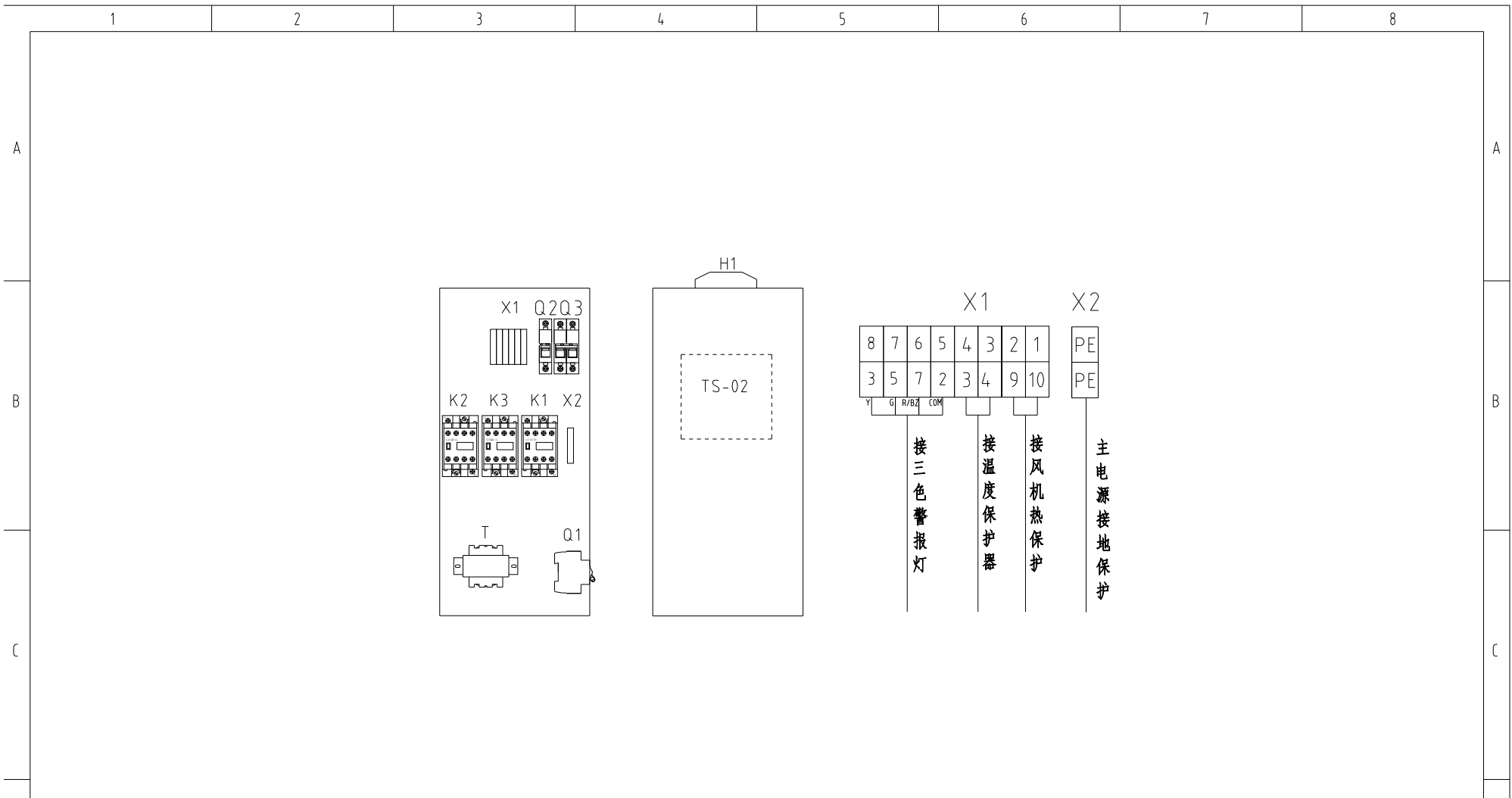

技术要求：1. 主电源线接断路器Q1，不经过端子排，主电源地线接地线端子排。
2. 干燥风机及干燥电热直接接交流接触器输出端。

机型版本 Ver.B

D					制图	版号	A	标题	SEHD-600	图号	SEHD-600-CE-230V-A-3	比例	第 3 张
					设计	核 准		电气布置及接线图			标准	CE	共 4 张
					校对				 信易電熱機械股份有限公司 Shini Plastics Technologies, Inc.		机器电压	3φ230V	
	标记	更改前	更改后	更改人	日期	审核	日期	20210115			机器频率	50Hz	

1	2	3	4	5	6	7	8	
序号/NO.	符号/Symbol	名称/Name	制造商/Manufacturer	型号/Type	规格/Specification	数量/Number	物料编号/Material number	备注/Remark
1	Q1	断路器/Circuit-breaker	TECO	BM-100D/3080S	80A 3P	1	YE40308003000	
2		励磁脱扣器/Excitation break away	---	MX	24V 50/60Hz	1	YE40024000000	
3	Q2	断路器/Circuit-breaker	TECO	BM-63C/2003S	3A 2P	1	YE40200203000	
4	Q3	断路器/Circuit-breaker	TECO	BM-63C/1003S	3A 1P	1	YE40100203000	
5	K1	接触器/Contactor	SIEMENS	3RT6015-1AB01	24V 7A 50/60Hz 1NO	1	YE00601502500	
6	K2 K3	接触器/Contactor	SIEMENS	3RT6028-1AC20-24VAC	24V 38A 50/60Hz	2	YE00602802600	
7	T	变压器/Transformer	JIUXIN	IN=230V/200V OUT=24V	180VA	1	YE70023005400	
8	PCB	干燥机控制器/PCB	PUNP	TS-02P(24VAC)(含通讯)邦普	24V 50/60Hz	1	YE80022405200	
9	S1	温度保护器/Overheat protector	EGO	---	115-320 °C	1	BH90115000150	删除
10	S1	温度保护器/Overheat protector	---	---	180°C		---	增加(1)
11	S2	热电偶/Thermocouple	SHINI	KTYPE		1	---	(1)
12	S3	通信接口板RS-485(双Dsub-9pin接头)	---	---	---	1	YE90048501200	
13		外壳RS485(SAL-700G-A-19)0版	---	---	---	1	YR40048500000	
14	M1	风机/Blower	---	---	0.55kW 230V 50HZ	1	---	(1)
15	EH1	电热/Heater	SHINI	--	21kW 230V	1	---	(1)
16	X1	弹簧接线端子SK2.5(霍尼韦尔)	Honeywell	SK2.5	2.5mm ²	2- 8	YE60002503200	更改
17	X2	接地端子GK16(霍尼韦尔)	Honeywell	GK16	16mm ² PE	1	YE60001603200	
18		终端固定件E/GK系列(霍尼韦尔)	Honeywell	--	GK系列	4	YE60000003900	
19	H1	三色警报灯/Alarm lamp	SHINI	红黄绿色优先顺序+蜂鸣器	24V AC/DC	1	BL90002401520	增加

机型版本 Ver.B		注: (1)表示非电控箱内材料												
				制图		版号	A	标题	SEHD-600	图号	SEHD-600-CE-230V-A-4	比例	第 4 张	
				设计		核		电气元件明细表一				标准	CE	共 4 张
				校对		准		 信易電熱機械股份有限公司 Shini Plastics Technologies, Inc.				机器电压	3φ230V	
标记	更改前	更改后	更改人	日期	审核	日期	20210115						机器频率	50Hz

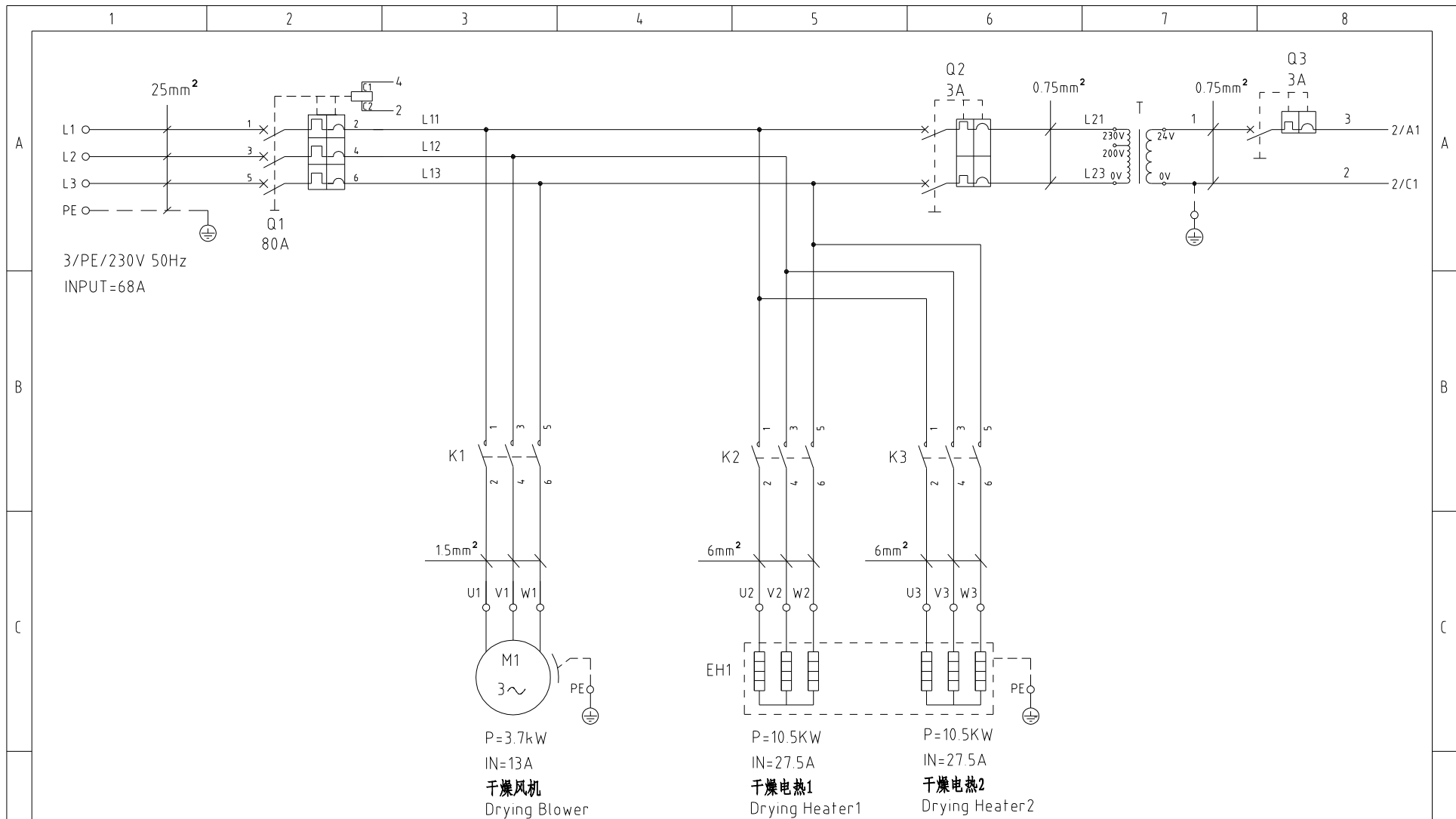

机型版本 Ver.D

				制图	版号	B	标题	SEHD-800	图号	SEHD-800-CE-230V-B-1	比例	第 1 张
				设计	核		主电路图		标准	CE	共 5 张	
				校对	准		 信易電熱機械股份有限公司 Shini Plastics Technologies, Inc.	机器电压	3φ230V			
标记	更改前	更改后	更改人	日期	审核	日期		20231110	机器频率	50Hz		

1

2

3

4

5

6

7

8

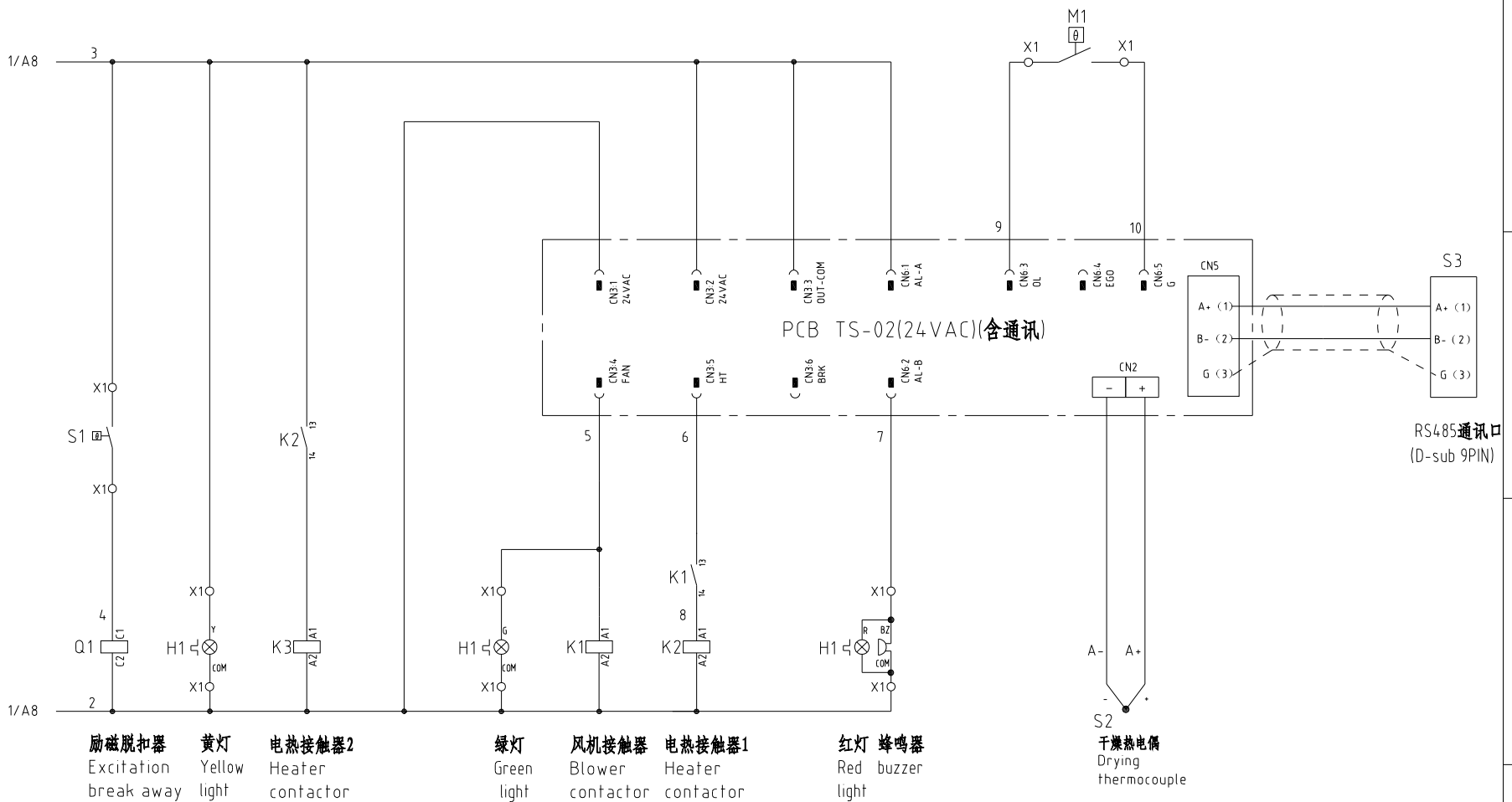

机型版本 Ver.D

注: M1为干燥风机自带过热保护器

D	制图	版号	B	标题	SEHD-800 控制电路图	图号	SEHD-800-CE-230V-B-2	比例	第 2 张
	设计	核准						标准	CE
	校对	核准						机器电压	3φ230V
	标记	更改前	更改后	更改人	日期	审核	日期	20231110	机器频率



信易电热机械股份有限公司
Shini Plastics Technologies, Inc.

1 2 3 4 5 6 7 8

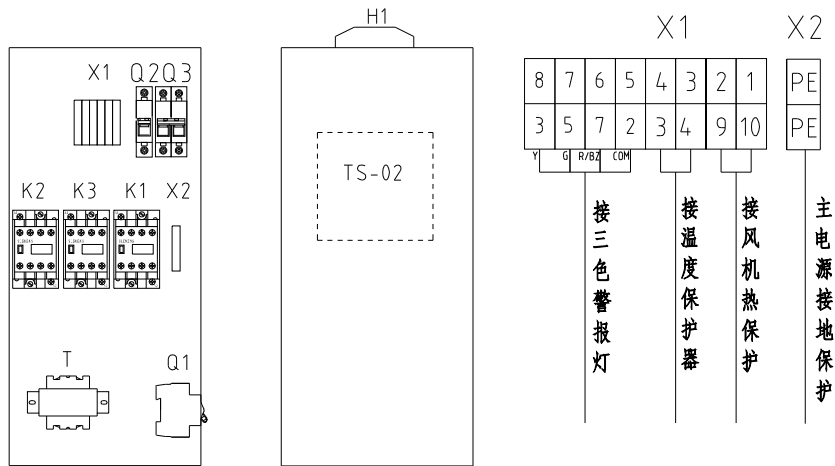

技术要求: 1. 主电源线接断路器Q1, 不经过端子排, 主电源线接地线端子排。
2. 干燥风机及干燥电热直接接交流接触器输出端。

机型版本 Ver.D

				制图		版号 B		标题 SEHD-800		图号 SEHD-800-CE-230V-B-3		比例		第 3 张	
				设计		核准		电气元件布置及端子接线图				标准 CE		共 5 张	
				校对				 信易电热机械股份有限公司 Shini Plastics Technologies, Inc.		机器电压		3φ230V			
标记		更改前		更改后		更改人				日期		机器频率		50Hz	
1		2		3		4		5		6		7		8	

日期 20231110

信易辅机RS-485通讯接线示意图

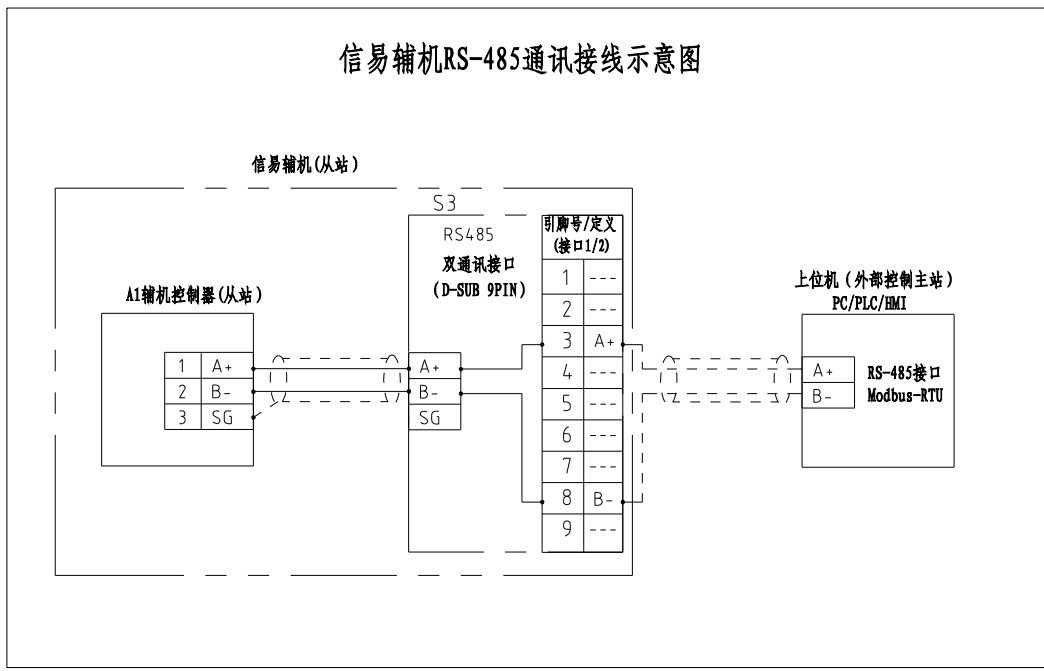

信易RS-485接口定义

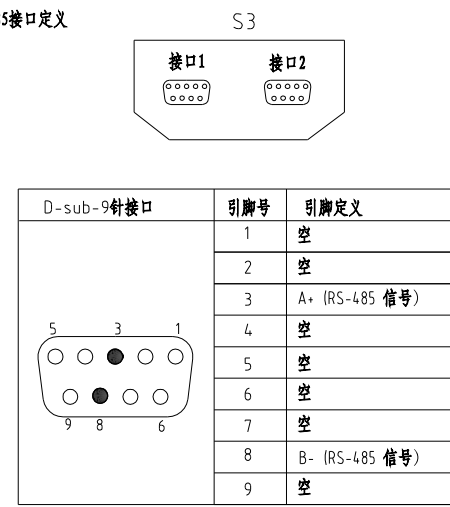

- 注: 1. 通讯接口: RS-485 (两线式)
 2. 通讯协议: Modbus-RTU
 3. 机器配备D-sub9母接头, 客户需自备D-sub9公接头;
 4. 接口1和接口2内部并联, 功能相同, 不分主次

机型版本 Ver.D

					制图		版号	B	标题	SEHD-800	图号	SEHD-800-CE-230V-B-4	比例	第 4 张	
					设计		核 准		通讯接线图		SHINI	信易电热机械股份有限公司 Shini Plastics Technologies, Inc.	标准	CE	共 5 张
					校对					机器电压			3φ230V		
标记	更改前	更改后	更改人	日期	审核		日期	20231110					机器频率	50Hz	



信易电热机械股份有限公司
Shini Plastics Technologies, Inc.

机器电压 3φ230V
机器频率 50Hz

1		2		3		4		5		6		7		8		
序号/NO	符号/Symbol	名称/Name		制造商/Manufacturer		型号/Type		规格/Specification		单位/unit	数量/Number	物料编号/Material number		备注/Remark		
A	1	Q1	断路器/Circuit-breaker		TECO		BM-100D/3080S		80A 3P		PCS	1	YE40308003000			
	2		励磁脱扣器/Excitation break away		---		MX		24V 50/60Hz		PCS	1	YE40024000000			
	3	Q2	断路器/Circuit-breaker		TECO		BM-63C/2003S		3A 2P		PCS	1	YE40200203000			
	4	Q3	断路器/Circuit-breaker		TECO		BM-63C/1003S		3A 1P		PCS	1	YE40100203000			
	5	K1	接触器/Contactor		SIEMENS		3RT6018-1AB01		24V 50/60Hz		PCS	1	YE00601802500			
	6	K2 K3	接触器/Contactor		SIEMENS		3RT6028-1AC20		24V 50/60Hz		PCS	2	YE00602802600			
	7	A1	变压器/Transformer		JIUXIN		IN=230V/230V OUT=24V		180VA		PCS	1	YE70023005400			
B	8	A1	干燥机控制器/A1		PUNP		TS-02P(24VAC)(含通讯)		24V 50/60Hz		PCS	1	YE80022405200			
	9	S3	通信接口板RS-485(双Dsub-9pin接头)		---		----		----		PCS	1	YE90048501200			
	10		外壳RS485(SAL-700G-A-19)0版		BINCHENG		----		----		PCS	1	YR40048500000			
	11	X1	端子排/Terminal board		HONEYWELL		SK25		25mm ²		PCS	8	YE60002503200			
	12		接地端子/Ground terminal		HONEYWELL		GK16PE		16mm ² PE		PCS	1	YE60001603500			
	13		终端固定件E/GK系列		HONEYWELL		----		----		PCS	4	YE60000003900			
	14	H1	三色警报灯/Alarm lamp		SHINI		红黄绿色优先顺序+蜂鸣器		24VAC		PCS	1	BL90002401520			
C	15	S1	温度保护器/Overheat protector		----		----		130 °C		----	1	----		(1)	
	16	S2	热电偶/Thermocouple		----		K Type		----		----	1	----		(1)	
	17	M1	风机/Blower		----		----		230V 50HZ		----	1	----		(1)	
	18	EH1	电热/Heater		----		----		230V 50HZ		----	1	----		(1)	
	C															
D	机型版本 Ver.D		注: (1)表示非电控箱内材料													
					制图		版号 B		标题 SEHD-800		图号 SEHD-800-CE-230V-B-5		比例		第 5 张	
					设计		核 准		电气元件明细表一				标准 CE		共 5 张	
	标记		更改前		更改后		更改人		日期		审核		日期		20231110	
1		2		3		4		5		6		7		8		
								 信易電熱機械股份有限公司 Shini Plastics Technologies, Inc.		机器电压 3φ230V 机器频率 50Hz						

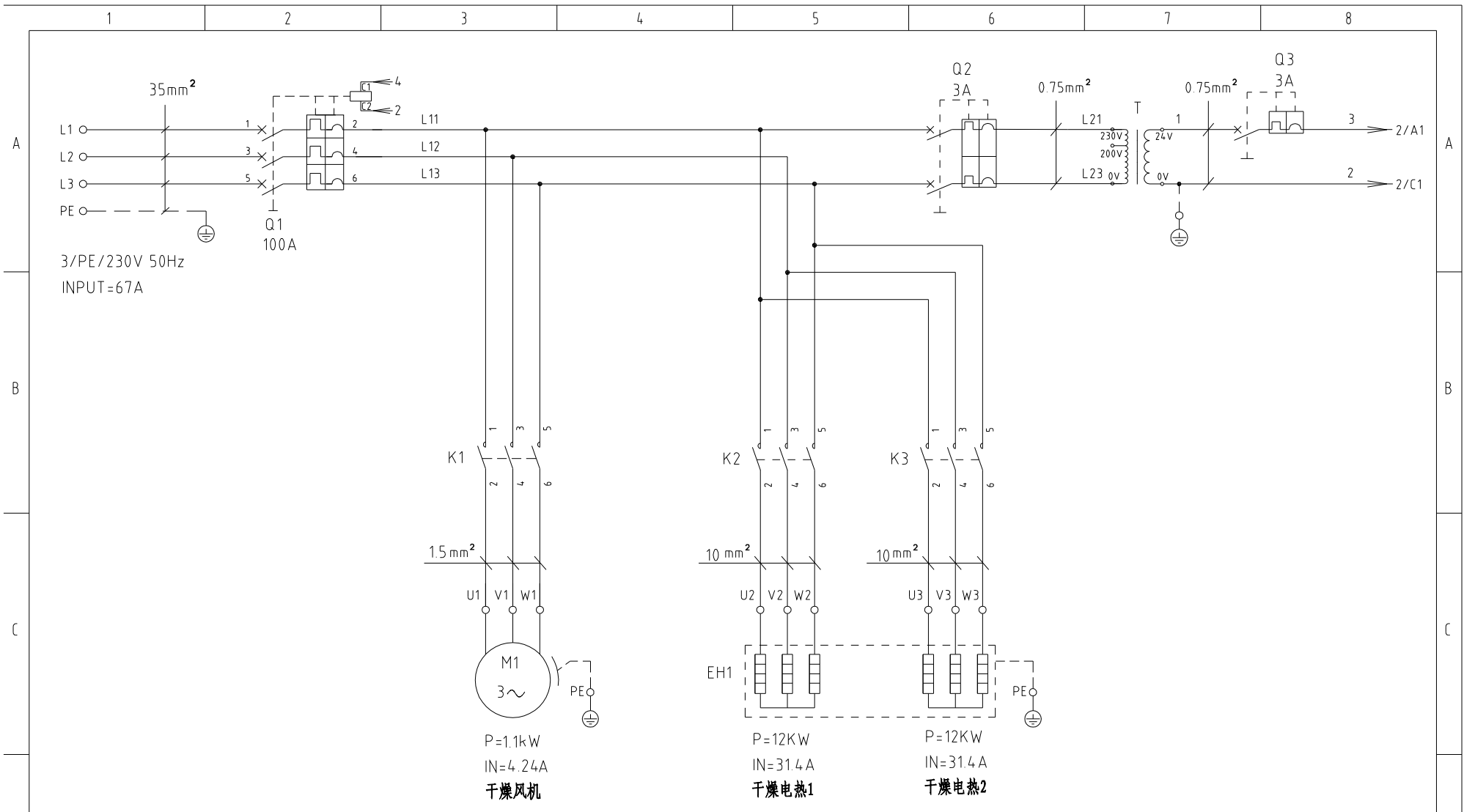

机型版本 Ver.C					制图		版号		A		标题		SEHD-1000		图号		SEHD-1000-CE-230V-A-1		比例		第 1 张	
					设计		核				主电路图				标准		CE		共 4 张			
					校对		准				 信易電熱機械股份有限公司 Shini Plastics Technologies, Inc.		机器电压		3φ230V							
标记			更改前		更改后		更改人		日期				20210115		机器频率		50Hz					

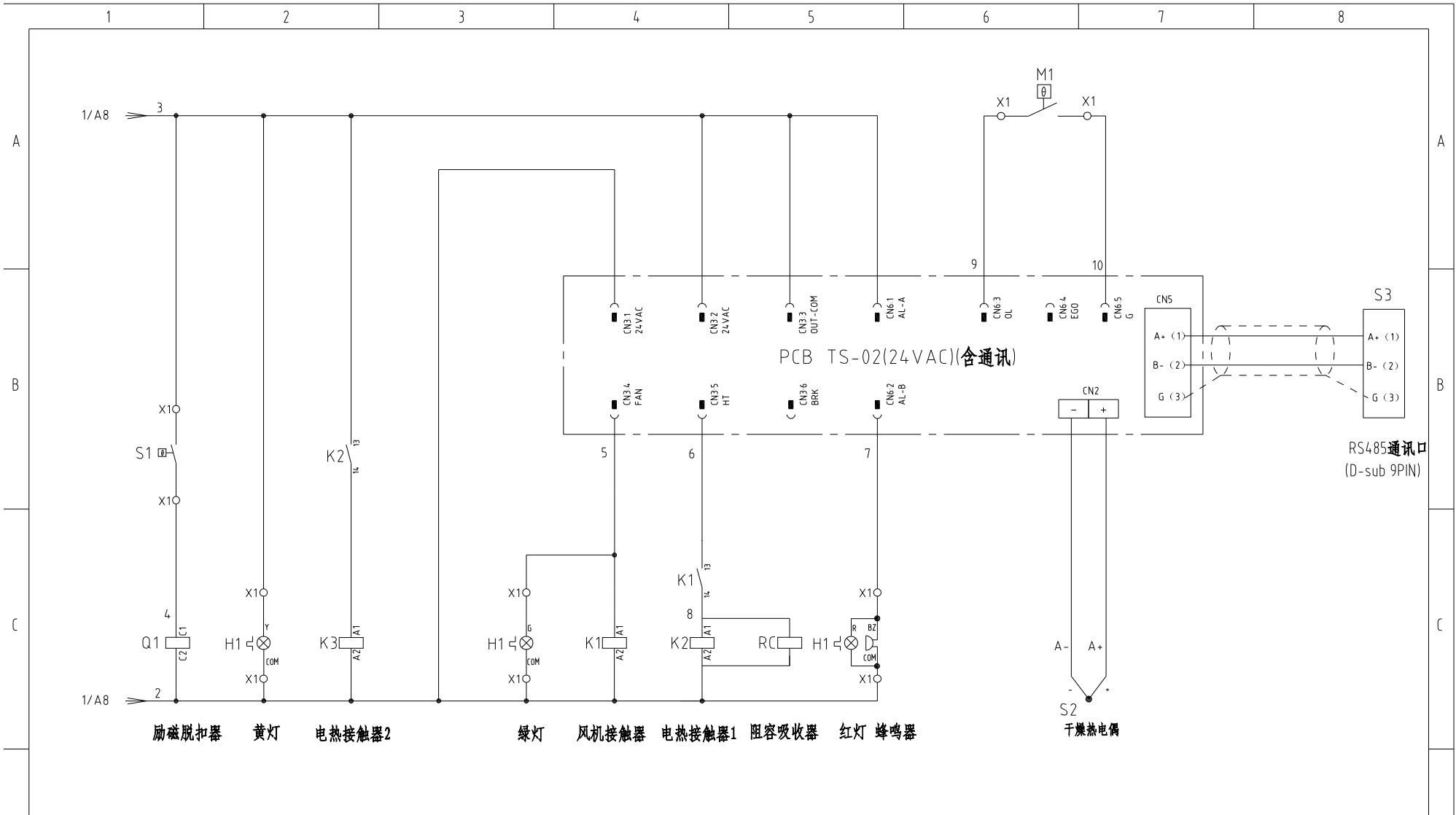

励磁脱扣器 黄灯 电热接触器2 绿灯 风机接触器 电热接触器1 阻容吸收器 红灯 蜂鸣器 干燥热电偶

机型版本 Ver.C		注: M1为干燥风机自带过热保护器				制图		版号		A		标题		SEHD-1000		图号		SEHD-1000-CE-230V-A-2		比例		第 2 张	
						设计		核				电气原理图						标准		CE		共 4 张	
						校对		准				 信易电热机械股份有限公司 Shini Plastics Technologies, Inc.				机器电压		3φ230V					
标记		更改前		更改后		更改人		日期		20210115				机器频率		50Hz							

A

B

C

A

B

C

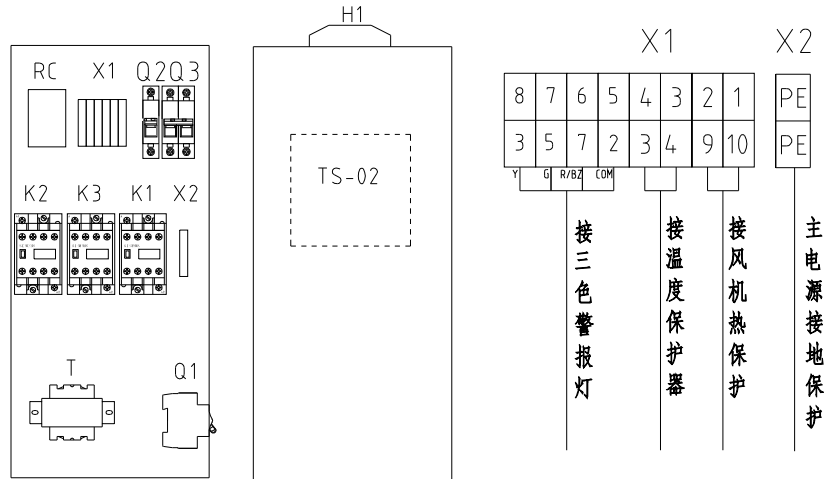

技术要求: 1. 主电源线接断路器Q1, 不经过端子排, 主电源地线接地线端子排。
2. 干燥风机及干燥电热直接接交流接触器输出端。

机型版本 Ver.C				制图		版号		A		标题		SEHD-1000		图号		SEHD-1000-CE-230V-A-3		比例		第 3 张	
				设计		核				电气布置及接线图						标准		CE		共 4 张	
				校对		准				 信易電熱機械股份有限公司 Shini Plastics Technologies, Inc.				机器电压		3φ230V					
标记		更改前		更改后		更改人		日期				20210115		机器频率		50Hz					

D

1	2	3	4	5	6	7	8	
序号/NO.	符号/Symbol	名称/Name	制造商/Manufacturer	型号/Type	规格/Specification	数量/Number	物料编号/Material number	备注/Remark
1	Q1	断路器/Circuit-breaker	TECO	BM-100D/30100S	100A 3P	1	YE40310003000	
2		励磁脱扣器/Excitation break away	---	MX	24V 50/60Hz	1	YE40024000000	
3	Q2	断路器/Circuit-breaker	TECO	BM-63C/2003S	3A 2P	1	YE40200203000	
4	Q3	断路器/Circuit-breaker	TECO	BM-63C/1003S	3A 1P	1	YE40100203000	
5	K1	接触器/Contactor	SIEMENS	3RT6015-1AB01	24V 7A 50/60Hz 1NO	1	YE00601502500	
6	K2 K3	接触器/Contactor	SIEMENS	3RT5035-1AC20	24V40A 50/60Hz	2	YE00503502600	
7	T	变压器/Transformer	JIUXIN	IN=230V/200V OUT=24V	230VA	1	YE70023006100	
8	PCB	干燥机控制器/PCB	PUNP	TS-02P(24VAC)(含通讯) 邦普	24V 50/60Hz	1	YE80022405200	
9	S1	温度保护器/Overheat protector	EGO	---	115-320℃	1	BH90115000150	删除
10	S1	温度保护器/Overheat protector	---	---	180℃		---	增加(1)
11	S2	热电偶/Thermocouple	SHINI	K TYPE	---	1	---	
12	S3	通信接口板RS-485(双Dsub-9pin接头)	YUYUN	---	---	1	YE90048501200	
13		外壳RS485(SAL-700G-A-19)0版	BINCHENG	---	---	1	YR40048500000	
14	X1	端子/Terminal	Honeywell	SK25	2.5mm ²	2-8	YE60002503200	更改
15		端子/Terminal	Honeywell	GK35PE	35mm ² PE	1	YE60003503200	
16		终端固定件E/GX系列(霍尼韦尔)	Honeywell	--	GX系列	4	YE60000003900	
17	RC	阻容吸收器	YUYUN	SA-RCS2	PCS	1	YE90000200000	(1)
18	M1	风机/Blower	SHINI	---	1.1kW 230V 50HZ	1	---	(1)
19	EH1	电热/Heater	SHINI	---	24kW 230V	1	---	
20	H1	三色警报灯/Alarm lamp	SHINI	红黄绿色优先顺序+蜂鸣器	24V AC/DC	1	BL90002401520	增加

机型版本 Ver.C		注: (1)表示非电控箱内材料												
				制图		版号	A	标题	SEHD-1000	图号		比例		第 4 张
				设计		核		电气元件明细表一	SEHD-1000-CE-230V-A-4		标准	CE		共 4 张
				校对		准		 信易電熱機械股份有限公司 Shini Plastics Technologies, Inc.			机器电压	3φ230V		
标记	更改前	更改后	更改人	日期	审核	日期	20210115					机器频率	50Hz	